



Türkiye'de üretilmiştir



POLAR
spa

SPA DÜNYASINDA TÜM İHTİYAÇLARINIZ İÇİN EKSİKSİZ ÇÖZÜMLER

• JAKUZİLER

• SAUNALAR

• HAVUZLAR



İÇİNDEKİLER

HAKKIMIZDA	2
ÜRETİM	8
JAKUZİLER.....	12
HOT TUBS.....	14
CHILL TUBS.....	23
ICE TUBS.....	30
HYBRID TUBS.....	35
FİTO TUBS.....	44
AKSESUARLAR VE OPSİYONLAR	50
SAUNALAR	54
MODÜLER.....	58
COMBO.....	64
HAVUZLAR	68
BAHÇE	78

ŞİRKET HAKKINDA



Polar Spa, Türkiye'de özel ve ticari kullanım için çeşitli spa ürünleri üreten lider bir üreticidir. Ürünlerimiz, spa otelleri, butik oteller, glamping alanları ve doğal güzelliklerle çevrili mekanlarda dünya genelinde tercih edilmektedir.

İhracatımız, Avrupa: Almanya, Avusturya, İngiltere, Slovenya, Fransa, Hollanda, Polonya, Çekya, Slovakya, Hırvatistan, Sırbistan, Karadağ, Letonya, Litvanya, Danimarka, Bulgaristan, Romanya
Kuzey Amerika: ABD, Kanada.

Diğer Ülkeler: Mısır, BAE, Gürcistan, Özbekistan, Kazakistan

Polar Spa'nın üretimi, modern tesislerle donatılmış Çanakkale'deki fabrikasında gerçekleştirilmektedir. Tesislerimizde, tüm ürün yelpazemizin seri üretimi için gerekli makineler, ekipman ve özel aparatlar bulunmaktadır.

Alanında uzman personelimiz, düzenli olarak yeni malzeme teknolojileri ve kalite yönetimi eğitimleri alarak sürekli gelişim göstermektedir. Bu sayede, her Polar Spa ürünü Çanakkale'de üretilmiş premium kalite olarak gururla sunulmaktadır.

Her ürünümüzde "MADE IN TÜRKİYE" etiketiyle kalite ve güveni taçlandırıyoruz.

SİZİ DE POLAR SPA AİLESİNE KATILMAYA DAVET EDİYORUZ!

BİZİ YAKINDAN TANIYIN



MÜDÜR
FERİT YÜCE

“Yalnızca premium kaliteye sahip malzeme ve bileşenler kullanarak, küresel SPA sektöründe lider konumumuzu sürdürüyoruz.”



FİRMA SAHİBİ
KONSTANTIN
BUGAEV

“Ürün portföyümüzü sürekli olarak genişletmemiz ve yenilikçi fikirler ile çözümleri hayata geçirmemiz, iş ortaklarımıza her zaman yüksek talep gören ürünleri sunma ayrıcalığı sağlar.”



MÜDÜR YARDIMCISI
UMİDA HAKYMOVA

“POLAR SPA, farklı alanlarda uzmanlaşmış, yüksek nitelikli profesyonellerden oluşan güçlü bir ekibe sahiptir. Deneyimimiz sayesinde en yüksek kalite standartlarında premium ürünler üretiyoruz.”



**MÜŞTERİ DESTEK
SORUMLUSU**
VLAD IVANOV

“Geniş POLAR SPA ürün yelpazemiz, hem sıcak iklimlere sahip ülkelerde (BAE, Mısır) hem de soğuk iklimlerde (Kanada, İsveç) faaliyet göstermemize olanak tanır. Herkes ihtiyacına en uygun ürünü kolaylıkla bulabilir.”



TEKNİK MÜDÜR
SERKAN VATAN

“Bileşen ve hammadde tedarikinden üretimin her aşamasına, ürün testlerinden nihai kalite kontrolüne kadar tüm süreçlerde uygulanan titiz kalite kontrol, PolarSpa'nın başarılı gelişiminin temelini oluşturur.”

POLAR SPA, kapsamlı sertifikasyon denetimlerinden başarıyla geçerek ürünlerinin üstün kalitesini uluslararası standartlar doğrultusunda tescillemiştir:



ISO 9001 Kalite
Yönetim Sistemi



Avrupa Uygunluk
Beyanı (CE Belgesi)



Ahşap Bileşen
Sertifikaları



Kompozit Malzeme
Sertifikaları

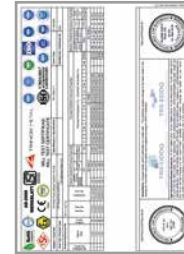

Paslanmaz Çelik
Sertifikaları



Ek Donanım
Sertifikaları

AVANTAJLAR



✓ TM AŐAMALARIYLA RETİM

Polar Spa, tm rnlerini – jakuziler, saunalar, havuzlar ve aksesuarlar – tam retim dngs kapsamında retiyor. Kompozit kaplamalar, ahŐap lameller ve plankenler, elik karkaslar, sobalar, nozullar, termal kapaklar ve diđer tm paralar kendi atlyelerimizde hazırlanıyor. Tm retim aŐamalarını titizlikle kontrol ediyoruz. Bu sayede rnlerimiz en yksek kaliteye sahip, premium bir stile sahip oluyor.



✓ TEK TİP RN TASARIMI

Polar Spa, tm rnlerinde tek bir tasarım dili ve imza stil kullanır. Aynı bileŐen ve paralarla retilen rnler, rneđin termal iŐlem grmŐ ahŐaplar, saunalar ve jakuzilerde uyumlu bir stil sunar. Bylece SPA kompleksinizi tek bir estetik ve zarif btnlk ile tasarlayabilirsiniz.



✓ SERTİFİKALI MALZEME VE EKİPMAN

Polar Spa, yalnızca tam test srelerinden gemiŐ malzeme, bileŐen ve ekipman kullanır. Hot Tub'daki suyun yksek sıcaklıđı, saunadaki hava sıcaklıđı ve nem gibi tm alıŐma koŐulları laboratuvar ortamında test edilmiŐtir. Tm malzemeler sertifikalıdır ve SPA rnlerinin retiminde gvenle kullanılabilir.



✓ ATR SERTİFİKASI

Polar Spa rnleri, ATR sertifikası ile birlikte retilir. Bu sayede mŐterilerimiz, rnleri gmrk vergisi demeden blgesine getirebilir.



✓ KENDİ ÜRETİM TESİSİMİZ

Polar Spa ürünleri, Çanakkale'deki özel tasarlanmış tesislerimizde üretilir. Modern makineler ve ekipmanlarla, her atölye yüksek kalite ve verimlilik ile çalışır.



✓ GENİŞ BAYİ AĞI

Polar Spa, dünya çapında birçok firma tarafından güvenilir iş ortağı olarak tercih ediliyor. Geniş ürün yelpazesi ve yüksek kalite sayesinde, her iklim ve kullanım koşuluna uygun çözümler sunuyoruz.



✓ VERİMLİ LOJİSTİK ÇÖZÜMLERİ

Polar Spa, İzmir ve İstanbul limanlarına eşit mesafede konumlanmıştır. Gümrüklü depomuz sayesinde, ürünler AB ülkelerine hızlı ve sorunsuz şekilde ulaştırılabilir.



✓ ÜST DÜZEY MALZEMELER

Polar Spa ürünleri, en yüksek kalite malzemelerle üretilir:

- Dış kaplama ahşap – yalnızca birinci sınıf ahşap kullanılır.
- Yapısal çelik – üstün mukavemet ve uzun ömürlü kullanım sağlamak üzere yüksek alaşımli çelik tercih edilmektedir.
- Kompozit malzemeler – yüksek performans ve uzun ömür sağlamak amacıyla, dayanıklılığı ve güvenliği artırılmış özel NG sınıfı polimer bileşenler kullanılmaktadır.
- Paslanmaz çelik – korozyon direnci ve uzun ömürlü kullanım için yalnızca AISI 304 kalite paslanmaz çelik kullanılmaktadır..
- Bağlantı elemanları – maksimum sıkma kuvveti sağlayan, yalnızca yüksek performanslı vidalar kullanılmaktadır..
- Suni deri – yoğun güneş ışığına ve deniz suyu koşullarına karşı test edilmiş, denizcilik sınıfı döşemelik malzeme kullanılmaktadır..
- Modern chiller – doğru su bakımı için tüm gereksinimleri karşılayacak şekilde özel olarak geliştirilmiş bir sistemdir.
- Porselen seramik karolar – Türkiye'nin önde gelen üreticilerinin yüksek kaliteli karoları kullanılmaktadır.
- Pencereler ve kapılar – sauna yapıları, Türkiye'nin önde gelen üreticilerinden birinin ürünleriyle donatılmıştır..
- Ek ekipmanlar – pompalar, kompresörler, elektrik bileşenleri ve diğer unsurlarda yalnızca kendini kanıtlamış üreticilerin ürünleri kullanılmaktadır..





✓ GENİŞ ÜRÜN YELPAZESİ

Polar Spa, pazardaki en geniş SPA ürün yelpazelerinden birini sunmaktadır:

JAKUZİLER:

Hot tubs (10 model)

Chill tubs (8 model)

Ice tubs (6 model)

Hybrid tubs (10 model)

Nature tubs (9 model)

SAUNALAR:

Modüler serisi (4 model)

Combo serisi (2 model)

HAVUZLAR:

Fiberglas havuzlar (4 model)



Tüm ürünler yüksek kalite standartlarına uygun olarak üretilmektedir. Ayrıca Polar Spa, geniş bir aksesuar, opsiyonel ekipman ve kaplama seçenekleri sunmaktadır. Geniş ürün yelpazesi ve yüksek kalite, ikliminize ve özel kullanım koşullarınıza en uygun çözümü seçmenize olanak tanır.



✓ GÜVENİLİR MALZEMELER

Tüm PolarSpa ürünleri, yalnızca modern ve premium sınıf teknolojik malzemeler kullanılarak üretilmektedir. Her bir bileşen giriş ve çıkış kalite kontrolünden geçmektedir. Kullanılan tüm malzemeler — kompozit malzemeler, paslanmaz çelik, ahşap, ek ekipmanlar ve bağlantı elemanları — gerekli sertifikasyon süreçlerini başarıyla tamamlamıştır.



✓ GARANTİ

Polar Spa, kompozit küvetleri için özel garanti koşulları sunmaktadır. Tüm ürünler uluslararası kalite standartlarına uygun olarak üretilmektedir. Yüksek kaliteli malzemeler ve kendini kanıtlamış üretim süreci sayesinde aşağıdaki garantiler sağlanmaktadır:

Jakuziler – gövde su sızdırmazlığı için 10 yıla kadar garanti.

Saunalar – 2 yıla kadar garanti.

Havuzlar – havuz gövdesi su sızdırmazlığı için 10 yıla kadar garanti.



✓ ÜRETİM SÜRESİ

Yüksek teknolojik standartlar, eğitilmiş personel, güvenilir parça ve hammadde tedarikçileri, profesyonel satın alma departmanı ve kendi araç filomuz sayesinde üretim ve teslimat süreçlerinde optimum zamanlama sağlıyoruz. Her müşteriye yönelik esnek yaklaşımımız, en karmaşık projelerde ve teknik görevlerde dahi gerekli teslim sürelerine uyulmasını mümkün kılar.



ÜRETİM



TAM KAPSAMLI ÜRETİM TESİSİ

POLAR SPA ÜRETİM TESİSİ, TÜRKİYE CUMHURİYETİ'NİN ÇANAKKALE ŞEHRİNDE YER ALMAKTADIR. BU TAM KAPSAMLI ÜRETİM TESİSİ AŞAĞIDAKİ ATÖLYELERİ İÇERMEKTEDİR:



JELKOT BOYAMA ATÖLYESİ

Jakuzi ve havuz üretiminin ilk aşamasının gerçekleştirildiği üretim alanıdır. Özel ekipmanlar kullanılarak kalıba renkli gelcoat tabakası uygulanır. Atölye, jelkot uygulamasının kalitesinin tam olarak kontrol edilebilmesi için güçlü havalandırma ve yoğun aydınlatma ile donatılmıştır. Bu aşama, nihai ürünün görünen yüzeyini oluşturduğu için en kritik aşamadır.



KOMPOZİT KALIPLAMA ATÖLYESİ

Atölye, iki bölüme ayrılmıştır: biri jakuziler, diğeri havuzlar için. Burada yapısal kompozit malzeme, jelkot üzerine uygulanarak çok katmanlı güçlendirilmiş iskelet oluşturulur. Bu aşamada kalite kontrol görevlisi, hava kabarcıkları ve düzensizlikleri tespit eder ve gerekirse anında müdahale edilir.



KALIP ÜRETİM ATÖLYESİ

Bu atölyede gelecek ürün modellerimiz yaratılır. PolarSpa'nın yaratıcı ekibi, modelleri manuel olarak tasarlar, işlevsellik ve ergonomiyi test eder. Bazı kalıpların üretimi 2-3 ay sürebilir. Ayrıca mevcut kalıplar burada onarılır ve yenilenir.



MONTAJ ATÖLYESİ

Bu atölye, jakuzilerin final montajının gerçekleştirildiği yerdir. Tüm bileşenler, teknoloji ve sipariş spesifikasyonlarına uygun şekilde bir araya getirilir. Ürün burada nihai görünümünü kazanır ve fabrika testlerine hazırlanır.



MARANGOZ ATÖLYESİ

Bu atölyede merdivenler, raflar, ekipman kutuları ve taşıma paletleri üretilir. Polar Spa, ürünlerinde yalnızca termal işlem görmüş ahşap kullanır. Bu sayede ürünlerimiz en güvenli, çevre dostu ve premium kaliteye sahip olur.



SAUNA ÜRETİM ATÖLYESİ

Bu atölyede Polar Spa saunalarının montajı gerçekleştirilir. Temel çerçeve, duvarlar, pencere ve kapılar hazırlanır ve final montaj için özel alanlar bulunur. Her ürün, lazer seviyesi, özel aparatlar ve profesyonel aletler kullanılarak hassas ve pratik şekilde üretilir. Polar Spa saunaları, üstün termoizolasyon, premium malzeme ve fonksiyonel tasarımın birleşimidir.



METAL İŞLEME ATÖLYESİ

Bu atölyede, uzman ekibimiz jakuziler için metal parçaları kaynaklar ve saunalar için katlanmış panelleri üretir. Karkaslar, sobalar, menteşeler, askı sistemleri ve dekoratif dış elemanlar burada hazırlanır. Tüm işlemler modern makinelerle yapılır ve yalnızca AISI-304 ve 316 paslanmaz çelik kullanılır.



METAL KESİM ATÖLYESİ

Bu atölyede, en gelişmiş lazer kesim makinemiz bulunur. Lazer kesim sayesinde Polar Spa, karmaşık ve hassas parçaları üretebilir. Bu, jakuzilerin hem hafif hem de dayanıklı olmasını sağlayan ayırt edici özelliktir.



DİKİŞ ATÖLYESİ

Bu atölyede, Polar Spa'nın tüm tekstil ürünleri ve suni deri uygulamaları üretilir. Yüksek kaliteli malzemeler ve profesyonel işçilik ile ürünlerimiz hem dayanıklı hem de estetik olarak tamamlanır.



TEST ATÖLYESİ

Bu atölyede, Polar Spa ürünlerinin son kalite kontrolleri gerçekleştirilir. Jakuziler, sızdırmazlık ve tüm bileşenlerin işlevselliği açısından test edilir. Ürün, su ile doldurulur ve tüm sistemler çalıştırılır; kalite kontrol görevlisi, sonuçları kontrol listesine kaydeder.



DEPO (STOK) KOMPLEKSİ

Polar Spa, müşteri taleplerine hızlı ve kesintisiz yanıt verebilmek için ürünlerini sürekli stokta bulundurmaya özen göstermektedir. Bu doğrultuda; hazır ürünlerin yanı sıra kompozit malzemeler, soba çeşitleri, ahşap, çelik karkaslar ve benzeri hammaddelerin depolandığı, modern ve geniş bir depo (stok) kompleksi oluşturulmuştur. Bu yapı sayesinde üretim ve sevkiyat süreçleri yüksek verimlilik ve kalite standartlarıyla sürdürülebilmektedir.



İDARİ BİNA

Polar Spa'nın idari binası, şirketin yönetim ve operasyon süreçlerinin etkin şekilde yürütülmesi için planlanmıştır. Bu alanda; modern bir toplantı odası, muhasebe birimi ve özel öneme sahip bileşenlerin güvenle saklandığı özel depo bölümleri bulunmaktadır. Tüm birimler, kurumsal verimlilik ve güvenlik standartlarına uygun olarak yapılandırılmıştır.

✓ **TEKNOLOJİK İŞLEMLERİN OPTİMAL BÖLÜNMESİ SAYESİNDE, POLAR SPA ÜRÜNLERİ EN YÜKSEK KALİTE DÜZEYİNE VE PREMIUM BİR GÖRÜNÜME ULAŞMAKTADIR. İYİ OLUŞTURULMUŞ MONTAJ SİSTEMİ SAYESİNDE, HER POLARSPA ÇALIŞANI İŞİNİ SÜREKLİ OLARAK YÜKSEK STANDARTLARDA GERÇEKLEŞTİRİR. MONTAJ TEKNOLOJİSİ ULUSLARARASI KALİTE DENETİMİNDEN BAŞARIYLA GEÇMİŞ VE ISO 9001 KALİTE YÖNETİM SİSTEMİ KAPSAMINDA SERTİFİKALANDIRILMIŞTIR.**



S E E T U



Şehir yaşamından uzaklaşıp doğayla iç içe bir yaşamı tercih ettiğimizde, bambaşka bir atmosferle buluşuruz.

Yaz aylarında sessizlik, temiz hava ve kuş sesleri; kış aylarında ise şöminede yanan odunların huzur veren çitirtisi...

Bu doğal ve dengeli yaşam tarzını, Polar Spa premium spa jakuzileri kusursuz şekilde tamamlar. Yavaşlamayı, dinlenmeyi ve hayatla uyum içinde olmayı hedefleyenler için özel olarak tasarlanan bu koleksiyon, estetik ve konforu bir araya getirir.

Ürün portföyümüz 5 ana seriden oluşmaktadır:
Hot Tubs, Chill Tubs, Ice Tubs, Hybrid Tubs ve Fito Tubs.



JAKUZİ KÜVETİ

Polar Spa kompozit küvetlerinin iç yüzeyi, NG serisi özel havuz jelkotu ile kaplanmaktadır. Bu yüksek performanslı kaplama; zorlu çevresel etkilere karşı maksimum koruma sağlar, güneşin UV ışınlarına karşı dayanıklıdır ve uzun ömürlü kullanım sunar. Pratik yapısı sayesinde yüzey kolayca temizlenir, hijyen standartlarını korur ve spa küvetinin her zaman ilk günkü estetik ve premium görünümünü muhafaza etmesine olanak tanır.



JAKUZİ KÜVETİNİN YAPISI

Polar Spa kompozit küvet yapısı, yenilikçi kompozit malzemeden oluşan çok katmanlı bir sistem ile üretilmektedir. İlk katmanlarda, suyun kompozit yapının içine nüfuz etmesini önlemek amacıyla vinilester reçineler kullanılmaktadır. Devam eden katmanlarda ise, küvet gövdesine maksimum dayanım ve rijitlik kazandıran poliester reçineler tercih edilerek uzun ömürlü ve sağlam bir yapı elde edilmektedir.



AHŞAP KAPLAMA

Polar Spa kompozit küvetlerinin dış kaplaması, Termo teknolojisi ile ısıtılardan geçirilmiş Lüks sınıf çam ağacından üretilmektedir. Bu sayede ahşap kaplama; uzun ömür, yüksek dayanıklılık ve üstün geometrik stabilite sunar. Isıtıl işlem uygulaması, dış yüzeye yalnızca teknik avantajlar değil, aynı zamanda doğal dokusunu koruyan premium bir estetik kazandırarak Polar Spa ürünlerinin tasarım kalitesini tamamlar.



KARKAS

Polar Spa kompozit küvetlerinin taşıyıcı karkası, yüksek mukavemetli alaşımli konstrüksiyon çeliğinden üretilmektedir. Bazı taşıyıcı elemanların kalınlığı 3 mm'ye kadar ulaşarak üst düzey dayanıklılık sağlar.

Karkas, maksimum korozyon direnci için iki kat aşınmaya dayanıklı astar ile kaplanmıştır. Küvetin her bir bölümü, özel karkas destekleriyle güçlendirilerek üstün stabilite ve uzun ömürlü kullanım garantisi altına alınır.

NOZULLAR VE TAHLİYE SİSTEMİ

Polar Spa kompozit küvetlerinde kullanılan ek donanımlar, yalnızca yüksek kalite AISI 304 paslanmaz çelikten üretilmektedir.

Paslanmaz çelik kullanımı; uzun ömür, hijyen ve korozyon direncinin yanı sıra, PolarSpa küvetlerinin premium karakterini ve tasarımın her detayına gösterilen özeni açıkça yansıtmaktadır.



HOT TUBS SERISI



HOT TUBS — EVİNİZDE GERÇEK BİR TERMAL KAYNAK



FARKLI MODEL SEÇENEKLERİ

Model serisi, 0,9 m ile 2,2 m arasında değişen ölçülere sahip 10 farklı modelden oluşmaktadır. Jakuziler, 3 ila 7 kişi için konforlu kullanım imkânı sunacak şekilde tasarlanmıştır.



SU ISITMA SİSTEMİ

Elektrik sirkülasyon pompalarına ihtiyaç duymadan, odun ateşinin doğal gücüyle hızlı ve verimli su ısıtma.



ERGONOMİK OTURMA DÜZENİ

Maksimum vücut rahatlaması sağlayan, konforlu ve özenle tasarlanmış oturma alanı.



SU KALİTESİ VE BAKIMI

Her kullanımdan sonra suyun kolay ve hızlı şekilde yenilenmesi.



YÜKSEK VERİMLİLİK

Kullanım süresince düşük işletme maliyetleri.



KURULUM ALANLARI

Açık teraslardan ev çevrelerine, saunaların yanından göl, orman ve dağ gibi doğal alanlara kadar geniş bir kullanım alanına sahiptir.



FARKLI İKLİMLERE UYGUNLUK

Soğuk iklim koşullarına sahip ülkeler için özel olarak uygundur.

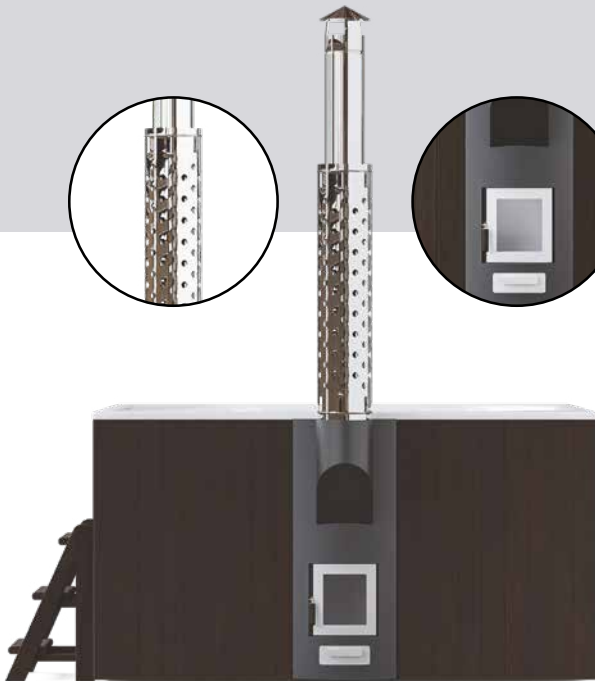

JAKUZİ, HER MEVSİM VE HER TÜRLÜ DİŞ MEKAN KOŞULUNDA GÜVENLE KULLANILABİLİR.

Polar Spa jakuzi modelleri, benzersiz soba sistemleriyle donatılmıştır. Soba tasarımı, ilave bir ısı eşanjörü (AWH sistemi) içermektedir. Bu özel iç soba yapısı sayesinde, benzer ürünler arasında en yüksek verimlilik elde edilir. Suyun konforlu sıcaklığa ulaşma süresi yalnızca 2-2,5 saattir.

Tüm teknik bağlantılar, jakuzi yapısının içinde estetik biçimde gizlenmiştir.

ELITE Q200 HT

Bireysel premium konforu, maksimum pratiklik ve işlevsellelikle birleştiren kare tasarımı model.

İç Soba

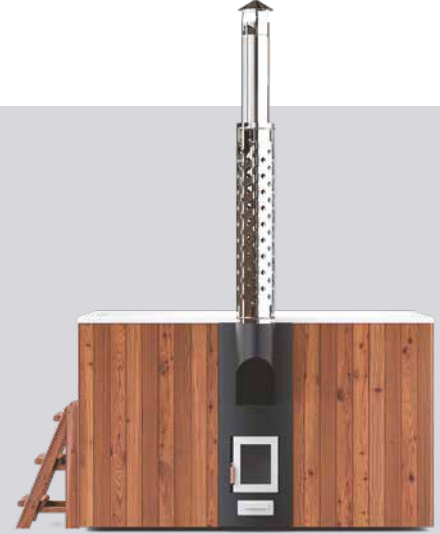

TEKNİK ÖZELLİKLER

Ölçüler.....	200 x 200 cm
Yükseklik.....	110 cm
Kapasite.....	6-8 kişi
Hacim.....	1,500 lt
Soba gücü.....	35 kW
Dış kaplama.....	Termo çam
Isınma süresi (İç soba).....	2 - 2.5 saat
Ağırlık.....	280 kg

AKSESUARLAR

Termal Kapak
Koruyucu Kılıf
Sehpa/Raf
Korkuluklu Merdiven

OPSİYONLAR

Hava masaj sistemi
Hidromasaj sistemi
Elektrikli ısıtma
Su filtrasyon sistemi
LED sistemi
Jakuzi küvetinin yalıtımı

ELITE Q180 HT

Bu model, kalpleri fethetmek için tasarlanmıştır. 2-4 kişilik aileler için ideal olan yapısı sayesinde az miktarda su gerektirir, hızlı ısınır ve yüksek ergonomik konfor sunar.

İç Soba



TEKNİK ÖZELLİKLER

Ölçüler.....	180 × 180 cm
Yükseklik.....	110 cm
Kapasite.....	4 kişi
Hacim.....	1,000 lt
Soba gücü.....	35 kW
Dış kaplama.....	Termo çam
Isınma süresi (İç soba).....	1.4 - 2.5 saat
Ağırlık.....	250 kg

AKSESUARLAR

Termal Kapak
Koruyucu Kılıf
Sehpa/Raf
Korkuluklu Merdiven

OPSİYONLAR

Hava masaj sistemi
Hidromasaj sistemi
Elektrikli ısıtma
Su filtrasyon sistemi
LED sistemi
Jakuzi küvetinin yalıtımı

ELITE 220 HT

Çapları 2,2 / 2,0 / 1,8 metre olan, entegre sehpalı ve iç odun sobasına sahip üç adet premium yuvarlak Elite model sunulmaktadır. Bu modeller; konforu seven, stile hâkim olan ve üst segment ürünleri tercih eden kullanıcılar için tasarlanmıştır.

İç Soba



TEKNİK ÖZELLİKLER

Çap.....	220 cm
Yükseklik.....	110 cm
Kapasite.....	6-8 kişi
Hacim.....	1,300 lt
Soba gücü.....	35 kW
Dış kaplama.....	Termo çam
Isınma süresi (İç soba).....	2 - 2.5 saat
Ağırlık.....	280 kg

AKSESUARLAR

Termal Kapak
Koruyucu Kılıf
Sehpa/Raf
Korkuluklu Merdiven

OPSİYONLAR

Hava masaj sistemi
Hidromasaj sistemi
Elektrikli ısıtma
Su filtrasyon sistemi
LED sistemi
Jakuzi küvetinin yalıtımı

ELITE 200 HT

TEKNİK ÖZELLİKLER

Çap.....	200 cm
Yükseklik.....	110 cm
Kapasite.....	4-6 kişi
Hacim.....	1,000 lt
Soba gücü.....	35 kW
Dış kaplama.....	Termo çam
Isınma süresi (İç soba).....	1.5 - 2.2 saat
Ağırlık.....	250 kg

İç Soba



ELITE 180 HT

TEKNİK ÖZELLİKLER

Çap.....	180 cm
Yükseklik.....	110 cm
Kapasite.....	2-4 kişi
Hacim.....	800 lt
Soba gücü.....	35 kW
Dış kaplama.....	Termo çam
Isınma süresi (İç soba).....	1.4 - 2 saat
Ağırlık.....	230 kg

İç Soba



COMFORT 220 HT

Çapları 2,2 / 1,95 / 1,6 metre olan, harici odun sobalı üç yuvarlak jakuzi modeli; 8 kişiye kadar maksimum kullanıcı kapasitesi sunacak şekilde tasarlanmıştır. Üstün ergonomi ve şık tasarım, Comfort Serisi jakuzilerinin öne çıkan temel özellikleridir.

Dış Soba



TEKNİK ÖZELLİKLER

Çap.....	220 cm
Yükseklik.....	110 cm
Kapasite.....	6-8 kişi
Hacim.....	1,700 lt
Soba gücü.....	40 kW
Dış kaplama.....	Termo çam
Isınma süresi (Dış soba).....	2 - 2.5 saat
Ağırlık.....	260 kg

AKSESUARLAR

Termal Kapak
Koruyucu Kılıf
Sehpa/Raf
Korkuluklu Merdiven

OPSİYONLAR

Hava masaj sistemi
Hidromasaj sistemi
Elektrikli ısıtma
Su filtrasyon sistemi
LED sistemi
Jakuzi küvetinin yalıtımı

COMFORT 195 HT

TEKNİK ÖZELLİKLER

Çap.....	195 cm
Yükseklik.....	110 cm
Kapasite.....	4-6 kişi
Hacim.....	1,300 lt
Soba gücü.....	40 kW
Dış kaplama.....	Termo çam
Isınma süresi (Dış soba).....	2 - 2.5 saat
Ağırlık.....	230 kg

Dış Soba



COMFORT 160 HT

TEKNİK ÖZELLİKLER

Çap.....	160 cm
Yükseklik.....	110 cm
Kapasite.....	2-4 kişi
Hacim.....	1,000 lt
Soba gücü.....	40 kW
Dış kaplama.....	Termo çam
Isınma süresi (Dış soba).....	1.5 - 2 saat
Ağırlık.....	210 kg

Dış Soba



CORNER 160 HT

Özgün tasarıma sahip üçgen formdaki özel jakuzi, alanın en verimli şekilde kullanılmasını sağlar ve benzersiz, keyifli bir spa deneyimi sunar.

TEKNİK ÖZELLİKLER

Yan uzunluk.....	160 cm
Yükseklik.....	110 cm
Kapasite.....	2-3 kişi
Hacim.....	900 lt
Soba gücü.....	40 kW
Dış kaplama.....	Termo çam
Isınma süresi (Dış soba).....	1.3 saat
Ağırlık.....	190 kg

STANDART 98 HT

HOT TUBS serisinin en küçük jakuzisi, 2 kişiye kadar konforlu kullanım sunar. Hızlı ısınma özelliği ve pratik kullanım kolaylığı, bu modelin öne çıkan başlıca avantajlarıdır. Küçük boyutuna rağmen, yüksek performans ve premium konfor sunar.

TEKNİK ÖZELLİKLER

Uzunluk - genişlik.....	175 x 98 cm
Yükseklik.....	110 cm
Kapasite.....	2 kişi
Hacim.....	600 lt
Soba gücü.....	40 kW
Dış kaplama.....	Termo çam
Isınma süresi (Dış soba).....	1 saat
Ağırlık.....	150 kg

Dış Soba



Dış Soba





CHILL TUBS SERISI

POLAR SPA CHILL TUBS SERİSİ – EVİNİZDE GERÇEK BİR SPA DENEYİMİ



FARKLI MODEL SEÇENEKLERİ

Seri, 1,6 m ile 2,2 m arasında değişen ölçülere sahip 8 farklı jakuzi modelinden oluşmaktadır. Jakuziler, 3-7 kişi için konforlu kullanım imkânı sunacak şekilde tasarlanmıştır.



ÇEVRE DOSTU YAKLAŞIM

Atmosfere CO₂ salınımı yapmaz.



ERGONOMİK OTURMA ALANLARI

Vücudu ideal şekilde destekleyen konforlu oturma tasarımı, maksimum rahatlama ve gevşeme sağlayarak kusursuz bir spa deneyimi sunar.



KURULUM ALANLARI

Özellikle açık balkonlar (teraslar), verandalar ve konutların yakınındaki açık alanlarda tercih edilmektedir.



SU BAKIMI VE HİJYENİ

Jakuzilerde, ultraviyole ve ozonlama sistemi sayesinde su, 30 güne kadar temiz ve hijyenik bir şekilde korunur



SICAK İKLİMLER İÇİN DE İDEAL

Türkiye, BAE, Suudi Arabistan, İsrail, Yunanistan, Kıbrıs ve sıcak iklime sahip diğer ülkeler.



POLARSPA, SİZİN İÇİN GERÇEK BİR KONFOR VE KEYİF JAKUZİ DENEYİMİ YARATTI. JAKUZİLER, GÜNEŞİN ALTINDA RAHATLAMA VE DİNLENME İÇİN TASARLANMIŞ, PREMIUM KONFOR SUNAN BİR DENEYİM SAĞLAR.

Akıllı CHILL TUBS ürünlerimizle, yılın en sıcak günlerinde bile ferahlık ve enerji dolu anların keyfini çıkarabilirsiniz. POLAR SPA CHILL TUBS tarafından sunulan ideal dinlenme koşulları, aileniz, yakınlarınız ve arkadaşlarınızla daha kaliteli zaman geçirmenizi sağlar.

ELIT 220 CT

Farklı boyutlarda sunulan üç yuvarlak ve iki kare premium model — ELITE ve ELITE Q — yerleşik masa ve entegre chiller özellikleriyle öne çıkar.

Entegre
Chiller
Kurulumu



TEKNİK ÖZELLİKLER

Çap.....	220 cm
Yükseklik.....	110 cm
Kapasite.....	6-8 kişi
Hacim.....	1,300 lt
Chiller gücü	3 kW
Dış kaplama.....	Termo çam
Çalışma sıcaklığı.....	25 - 35 °C
Ağırlık.....	280 kg

AKSESUARLAR

Termal Kapak
Koruyucu Kılıf
Sehpa/Raf
Korkuluklu Merdiven

OPSİYONLAR

Hava masaj sistemi
Hidromasaj sistemi
Elektrikli ısıtma
Su filtrasyon sistemi
LED sistemi
Jakuzi küvetinin yalıtımı

ELITE 200 CT

TEKNİK ÖZELLİKLER

Çap.....	200 cm
Yükseklik.....	110 cm
Kapasite.....	4-6 kişi
Hacim.....	1,000 lt
Chiller gücü	3 kW
Dış kaplama.....	Termo çam
Çalışma sıcaklığı.....	25 - 35 °C
Ağırlık.....	250 kg

ELITE 180 CT

TEKNİK ÖZELLİKLER

Çap.....	180 cm
Yükseklik.....	110 cm
Kapasite.....	2-4 kişi
Hacim.....	800 lt
Chiller gücü	3 kW
Dış kaplama.....	Termo çam
Çalışma sıcaklığı.....	25 - 35 °C
Ağırlık.....	230 kg

Entegre
Chiller
Kurulumu



Entegre
Chiller
Kurulumu



ELITE Q200 CT

TEKNİK ÖZELLİKLER

Ölçüler.....	200 cm
Yükseklik.....	110 cm
Kapasite.....	6-8 kişi
Hacim.....	1,500 lt
Chiller gücü	3 kW
Dış kaplama.....	Termo çam
Çalışma sıcaklığı.....	25 - 35 °C
Ağırlık.....	280 kg



Entegre
Chiller
Kurulumu

ELITE Q180 CT

TEKNİK ÖZELLİKLER

Ölçüler.....	180 cm
Yükseklik.....	110 cm
Kapasite.....	4 kişi
Hacim.....	1,000 lt
Chiller gücü	3 kW
Dış kaplama.....	Termo çam
Çalışma sıcaklığı.....	25 - 35 °C
Ağırlık.....	250 kg



Entegre
Chiller
Kurulumu

COMFORT 220 CT

2,2 / 1,95 / 1,6 m çaplarında üç klasik yuvarlak chill tub, sıcak bir günde havuz keyfi yapmanıza veya sauna sonrası soğuk suya dalışın tadını çıkarmanıza olanak tanır.

Dıştan Monte
Chiller



TEKNİK ÖZELLİKLER

Çap.....	220 cm
Yükseklik.....	110 cm
Kapasite.....	6-8 kişi
Hacim.....	1,700 lt
Chiller gücü.....	3 kW
Dış kaplama.....	Termo çam
Çalışma sıcaklığı.....	25 - 35 °C
Ağırlık.....	290 kg

AKSESUARLAR

Termal Kapak
Koruyucu Kılıf
Sehpa/Raf
Korkuluklu Merdiven

OPSİYONLAR

Hava masaj sistemi
Hidromasaj sistemi
Elektrikli ısıtma
Su filtrasyon sistemi
LED sistemi
Jakuzi küvetinin yalıtımı

COMFORT 195 CT

TEKNİK ÖZELLİKLER

Çap.....	195 cm
Yükseklik.....	110 cm
Kapasite.....	4-6 kişi
Hacim.....	1,300 lt
Chiller gücü	3 kW
Dış kaplama.....	Termo çam
Çalışma sıcaklığı.....	25 - 35 °C
Ağırlık.....	250 kg



Dıştan Monte
Chiller

COMFORT 160 CT

TEKNİK ÖZELLİKLER

Çap.....	160 cm
Yükseklik.....	110 cm
Kapasite.....	2-4 kişi
Hacim.....	1,000 lt
Chiller gücü	3 kW
Dış kaplama.....	Termo çam
Çalışma sıcaklığı.....	25 - 35 °C
Ağırlık.....	210 kg



Dıştan Monte
Chiller

ICE TUBS SERISI



POLAR SPA'DAN TASARIMLA ÖNE ÇIKAN ICE TUBS ÇÖZÜMÜ



KÜÇÜK VE PRATİK BOYUT
Apartman daireleri ve balkonlar için bile uygun.



ERGONOMİK OTURMA ALANLARI
Vücudu ideal şekilde destekleyen konforlu oturma tasarımı, maksimum rahatlama ve gevşeme sağlayarak kusursuz bir spa deneyimi sunar.



SU BAKIMI VE HİJYENİ
Ozonlama sayesinde su, 30 güne kadar taze kalır.



ÇEVRE DOSTU YAKLAŞIM
Atmosfere CO₂ salınımı yapmaz.



VERİMLİLİK
Kullanım sırasında düşük maliyet.



KURULUM ALANLARI
İç mekanlar ve açık alanlar için uygundur.



İKLİM
Her iklim için uygundur.



Evde Tam Donanımlı Sağlık Merkezi

POLAR SPA, sağlığına önem verenler için ICE TUBS KOLEKSİYONU'nu yarattı. Günlük 45-60 saniyelik buzlu suya dalış, kortizol seviyelerini düşürmeye yardımcı olur ve stresin yaşamınızdaki etkisini önemli ölçüde azaltır. Sauna ile birlikte kullanımı, bağışıklık sistemi üzerinde en etkili sonucu sağlayarak soğuk algınlığı ve viral hastalıklara karşı koruma sağlar. Soğuk suya dalış ayrıca her türlü antrenman — kuvvet çalışmaları, kardiyo seansları ve takım sporları — sonrası hızlı ve tam kas iyileşmesini destekler.

CORNER 160 IT

Standart dışı tasarıma sahip üçgen Corner Model ile alanınızı verimli şekilde kullanabilirsiniz. Köşe konumlu spa alanı, benzersiz bir yerleşim sunar ve çeşitli keyifli deneyimler yaşamanızı sağlar.

TEKNİK ÖZELLİKLER

Yan uzunluk.....	160 cm
Yükseklik.....	110 cm
Kapasite.....	2-3 kişi
Hacim.....	900 lt
Chiller gücü.....	3 kW
Dış kaplama.....	Termo çam
Çalışma sıcaklığı.....	4 - 40 °C
Ağırlık.....	190 kg

CORNER 130 IT

TEKNİK ÖZELLİKLER

Yan uzunluk.....	130 cm
Yükseklik.....	110 cm
Kapasite.....	1 kişi
Hacim.....	600 lt
Chiller gücü.....	3 kW
Dış kaplama.....	Termo çam
Çalışma sıcaklığı.....	4 - 40 °C
Ağırlık.....	120 kg

Dıştan Monte
Chiller



Dıştan Monte
Chiller



STANDART 98 IT

Karşılıklı iki oturma yeriyle tasarlanmış Immersion Tub, kontrast terapiler ve fitoterapi uygulamaları için mükemmel bir tercihtir.

TEKNİK ÖZELLİKLER

Uzunluk - genişlik	175 x 98 cm
Yükseklik.....	110 cm
Kapasite.....	2 kişi
Hacim.....	600 lt
Chiller gücü.....	3 kW
Dış kaplama.....	Termo çam
Çalışma sıcaklığı.....	4 - 40 °C
Ağırlık.....	120 kg



Dıştan Monte
Chiller



STANDART 79-D IT

TEKNİK ÖZELLİKLER

Uzunluk - genişlik	145 x 79 cm
Yükseklik.....	110 cm
Kapasite.....	2 kişi
Hacim.....	350 lt
Chiller gücü.....	3 kW
Dış kaplama.....	Termo çam
Çalışma sıcaklığı.....	4 - 40 °C
Ağırlık.....	105 kg



Dıştan Monte
Chiller



STANDART 79 IT

Bir kişilik oturma yerli, bireysel kontrast uygulamaları ve fitoterapi için ideal jakuzi.

TEKNİK ÖZELLİKLER

Uzunluk - genişlik	145 x 79 cm
Yükseklik.....	110 cm
Kapasite.....	1 kişi
Hacim.....	250 lt
Chiller gücü.....	3 kW
Dış kaplama.....	Termo çam
Çalışma sıcaklığı.....	4 - 40 °C
Ağırlık.....	185 kg

STANDART 68 IT

TEKNİK ÖZELLİKLER

Uzunluk - genişlik	130 x 68 cm
Yükseklik.....	110 cm
Kapasite.....	1 kişi
Hacim.....	225 lt
Chiller gücü.....	3 kW
Dış kaplama.....	Termo çam
Çalışma sıcaklığı.....	4 - 40 °C
Ağırlık.....	75 kg

Dıştan Monte
Chiller



Dıştan Monte
Chiller





HYBRID TUBS SERISI

EVİNİZDE HEM SICAK KAYNAK HEM DE SPA KEYFİ BİR ARADA



ÇEŞİTLİ MODELLER

Model yelpazesi, 0,9 ila 2,2 metre boyutlarında 10 modelden oluşur ve 3 ila 7 kişiye rahat oturma alanı sunar.



SU BAKIMI VE HİJYENİ

Ozonlama sayesinde su, 30 güne kadar taze kalır.



SU ISITMA

Odonlu soba ile doğal su ısıtma.



VERİMLİLİK

Kullanım sırasında düşük maliyet.



ERGONOMİK OTURMA ALANLARI

Maksimum vücut rahatlığı sağlayan konforlu oturma alanı.



KURULUM ALANLARI

Özellikle açık teraslarda, evlerin yakınında, saunaların yanında ve göller, ormanlar ve dağlar gibi doğal alanlarda popülerdir.



İKLİM

Her iklim için uygundur.

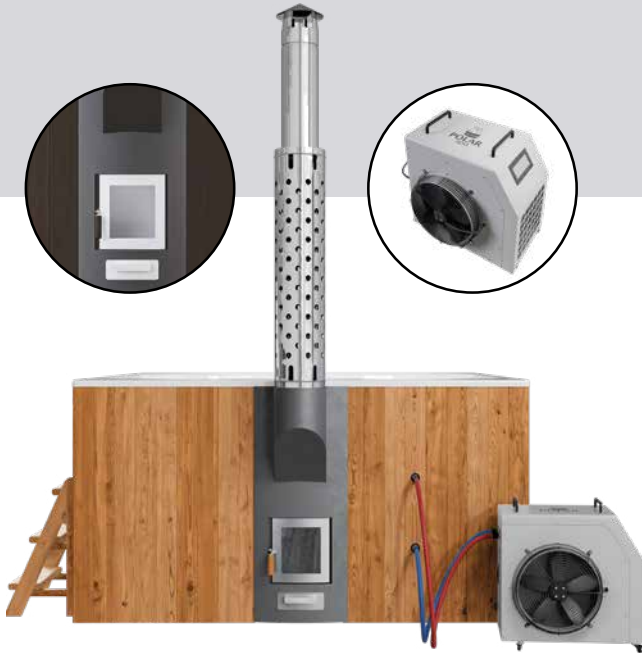

POLAR SPA, HYBRID TUBS KOLEKSİYONUNDA DOĞANIN HİSSİNİ MODERN TEKNOLOJİLERLE BİR ARAYA GETİRDİ.

Hybrid Tubs'ta kullanılan akıllı Polar Spa chiller, şunları sağlar:

- Su ısıtma süresini azaltır
- Sıcak günlerde suyu soğutur
- Suyun 30 güne kadar korunmasını sağlar

ELITE Q200 HDT

Bireysel premium konforu maksimum pratiklik ve işlevsellikle birleştirenler için tasarlanmış, kare formdaki önde gelen model.

İç Soba

Dış Monte
Chiller



TEKNİK ÖZELLİKLER

Ölçüler.....	200x200 cm
Yükseklik.....	110 cm
Kapasite.....	6-8 kişi
Hacim.....	1,500 lt
Soba gücü.....	35 kW
Chiller gücü.....	3 kW
Dış kaplama.....	Termo çam
Isınma süresi.....	2 - 2.5 saat
Ağırlık.....	280 kg

AKSESUARLAR

Termal Kapak
Koruyucu Kılıf
Sehpa/Raf
Korkuluklu Merdiven

OPSİYONLAR

Hava masaj sistemi
Hidromasaj sistemi
Elektrikli ısıtma
Su filtrasyon sistemi
LED sistemi
Jakuzi küvetinin yalıtımı

Sıcak günlerde, chiller suyun çalışma sıcaklığını 25-35°C aralığında korumanıza olanak tanır.

ELITE Q180 HDT

Bu model, ilk bakışta beğeni kazanan bir tasarıma sahiptir.2-4 kişilik aileler için ideal olup daha az su tüketir, hızlı ısınır ve ergonomik kullanım sunar.

İç Soba

Dış Monte
Chiller

TEKNİK ÖZELLİKLER

Ölçüler.....	180x180 cm
Yükseklik.....	110 cm
Kapasite.....	4 kişi
Hacim.....	1,000 lt
Soba gücü.....	35 kW
Chiller gücü	3 kW
Dış kaplama.....	Termo çam
Isınma süresi.....	1.5 - 2 saat
Ağırlık.....	250 kg

AKSESUARLAR

Termal Kapak
Koruyucu Kılıf
Sehpa/Raf
Korkuluklu Merdiven

OPSİYONLAR

Hava masaj sistemi
Hidromasaj sistemi
Elektrikli ısıtma
Su filtrasyon sistemi
LED sistemi
Jakuzi küvetinin yalıtımı

Sıcak günlerde chiller, suyun çalışma sıcaklığını 25-35°C aralığında sabit tutmayı sağlar.

ELITE 220 HDT

Çapları 2,2 / 2,0 / 1,8 metre olan, entegre masa, dahili odunlu soba ve dış chiller ile donatılmış üç yuvarlak premium Elite jakuzi modeli. Konforu seven, stil anlayışı olan ve üst segment ürünleri tercih edenler için tasarlandı.

İç Soba

Dış Monte
Chiller

TEKNİK ÖZELLİKLER

Çap.....	220 cm
Yükseklik.....	110 cm
Kapasite.....	6-8 kişi
Hacim.....	1,300 lt
Soba gücü.....	35 kW
Chiller gücü.....	3 kW
Dış kaplama.....	Termo çam
Isınma süresi.....	2-2.5 saat
Ağırlık.....	280 kg

AKSESUARLAR

Termal Kapak
Koruyucu Kılıf
Sehpa/Raf
Korkuluklu Merdiven

OPSİYONLAR

Hava masaj sistemi
Hidromasaj sistemi
Elektrikli ısıtma
Su filtrasyon sistemi
LED sistemi
Jakuzi küvetinin yalıtımı

Sıcak günlerde chiller, suyun çalışma sıcaklığını 25-35°C aralığında sabit tutmayı sağlar.

ELITE 200 HDT

TEKNİK ÖZELLİKLER

Çap.....	200 cm
Yükseklik.....	110 cm
Kapasite.....	4-6 kişi
Hacim.....	1,000 lt
Soba gücü.....	35 kW
Chiller gücü.....	3 kW
Dış kaplama.....	Termo çam
Isınma süresi.....	2-2.5 saat
Ağırlık.....	250 kg

ELITE 180 HDT

TEKNİK ÖZELLİKLER

Çap.....	180 cm
Yükseklik.....	110 cm
Kapasite.....	2-4 kişi
Hacim.....	800 lt
Soba gücü.....	35 kW
Chiller gücü.....	3 kW
Dış kaplama.....	Termo çam
Isınma süresi.....	1.5-2.5 saat
Ağırlık.....	230 kg

İç Soba

Dış Monte
Chiller



İç Soba

Dış Monte
Chiller



COMFORT 220 HDT

2,2 / 1,95 / 1,6 metre çaplara sahip, dış odunlu soba ve chiller ile donatılmış üç yuvarlak hibrit jakuzi. 8 kişiye kadar maksimum oturma kapasitesi sunacak şekilde tasarlanmıştır. Üstün ergonomi ve rafine tasarım, COMFORT Koleksiyonu'nun öne çıkan özellikleridir.



TEKNİK ÖZELLİKLER

Çap.....	220 cm
Yükseklik.....	110 cm
Kapasite.....	6-8 kişi
Hacim.....	1,700 lt
Soba gücü.....	40 kW
Chiller gücü.....	3 kW
Dış kaplama.....	Termo çam
Isınma süresi.....	2-2.5 saat
Ağırlık.....	280 kg

AKSESUARLAR

Termal Kapak
Koruyucu Kılıf
Sehpa/Raf
Korkuluklu Merdiven

OPSİYONLAR

Hava masaj sistemi
Hidromasaj sistemi
Elektrikli ısıtma
Su filtrasyon sistemi
LED sistemi
Jakuzi küvetinin yalıtımı

Sıcak günlerde chiller, suyun çalışma sıcaklığını 25-35°C aralığında sabit tutmayı sağlar.

COMFORT 195 HDT

TEKNİK ÖZELLİKLER

Çap.....	195 cm
Yükseklik.....	110 cm
Kapasite.....	4-6 kişi
Hacim.....	1,300 lt
Soba gücü.....	40 kW
Chiller gücü	3 kW
Dış kaplama.....	Termo çam
Isınma süresi.....	2-2.5 saat
Ağırlık.....	250 kg



COMFORT 160 HDT

TEKNİK ÖZELLİKLER

Çap.....	160 cm
Yükseklik.....	110 cm
Kapasite.....	2-4 kişi
Hacim.....	1,000 lt
Soba gücü.....	40 kW
Chiller gücü	3 kW
Dış kaplama.....	Termo çam
Isınma süresi.....	1.5-2 saat
Ağırlık.....	230 kg



CORNER 160 HDT

Alanı maksimum verimlilikle kullanmayı sağlayan, benzersiz ve keyifli bir banyo deneyimi sunan, standart dışı tasarım üçgen jakuzi.

TEKNİK ÖZELLİKLER

Yan uzunluk.....	160 cm
Yükseklik.....	110 cm
Kapasite.....	2-3 kişi
Hacim.....	900 lt
Soba gücü.....	40 kW
Chiller gücü.....	3 kW
Dış kaplama.....	Termo çam
Isınma süresi (Dış soba).....	1.5 saat
Ağırlık.....	220 kg

STANDART 98 HDT

HYBRID TUBS Koleksiyonu'nun en kompakt modeli olup 2 kişiye kadar kullanım için tasarlanmıştır. Kompakt yapısı, hızlı performansı ve yüksek verimliliğiyle öne çıkar. Hızlı ısınma ve kullanım kolaylığı, modelin başlıca avantajlarıdır.

TEKNİK ÖZELLİKLER

Uzunluk - genişlik.....	175 x 98 cm
Yükseklik.....	110 cm
Kapasite.....	2 kişi
Hacim.....	600 lt
Soba gücü.....	40 kW
Chiller gücü.....	3 kW
Dış kaplama.....	Termo çam
Isınma süresi (Dış soba).....	1 saat
Ağırlık.....	180 kg



FITO TUBS SERISI



POLAR SPA'DAN FITO TUBS — EVİNİZDE DOĞANIN GERÇEK BİR KÖŞESİ



KOMPAKT BOYUT

Dairelerde ve balkonlarda dahi kullanım için uygundur.



DOĞAYA DUYARLILIK

Atmosfere CO₂ salımı yapmaz.



ERGONOMİK OTURMA ALANLARI

Maksimum vücut rahatlığı sunan konforlu oturma alanı.



KURULUM ALANLARI

İç mekânlar ve dış alanlarda kullanıma uygundur.



VERİMLİLİK

Kullanım sırasında düşük maliyet.



TÜM ÜLKELERDE KULLANIMA UYGUN

Her türlü iklim koşuluna uygun olarak tasarlanmıştır.

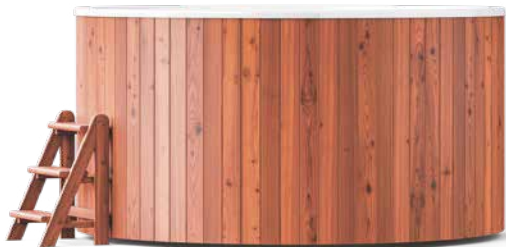
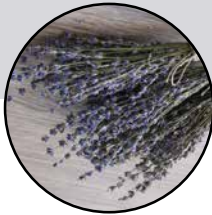

POLAR SPA'DAN FITO TUBS KOLEKSİYONU — EVİNİZDE DOĞANIN GERÇEK BİR KÖŞESİ

Bitkisel karışımlar cilde fayda sağlar.Sauna ile birlikte kullanıldığında bağışıklık sistemini güçlendirir ve hastalıklara karşı korumaya yardımcı olur.Soğuk ve sıcak bitkisel banyolar ise her türlü antrenmandan sonra kasların hızlı toparlanmasını sağlar.

COMFORT 220 FT

TEKNİK ÖZELLİKLER

Çap.....	220 cm
Yükseklik.....	110 cm
Kapasite.....	6-8 kişi
Hacim.....	1,700 lt
Dış kaplama.....	Termo çam
Ağırlık.....	240 kg



COMFORT 195 FT

TEKNİK ÖZELLİKLER

Çap.....	195 cm
Yükseklik.....	110 cm
Kapasite.....	4-6 kişi
Hacim.....	1,300 lt
Dış kaplama.....	Termo çam
Ağırlık.....	210 kg



COMFORT 160 FT

TEKNİK ÖZELLİKLER

Çap.....	160 cm
Yükseklik.....	110 cm
Kapasite.....	2-4 kişi
Hacim.....	1,000 lt
Dış kaplama.....	Termo çam
Ağırlık.....	190 kg



CORNER 160 FT

TEKNİK ÖZELLİKLER

Yan uzunluk.....	160 cm
Yükseklik.....	110 cm
Kapasite.....	2-4 kişi
Hacim.....	900 lt
Dış kaplama.....	Termo çam
Ağırlık.....	160 kg



CORNER 130 FT

TEKNİK ÖZELLİKLER

Yan uzunluk.....	130 cm
Yükseklik.....	110 cm
Kapasite.....	2 kişi
Hacim.....	600 lt
Dış kaplama.....	Termo çam
Ağırlık.....	130 kg



STANDART 98 FT

TEKNİK ÖZELLİKLER

Uzunluk - genişlik.....	175 x 98 cm
Yükseklik.....	110 cm
Kapasite.....	2 kişi
Hacim.....	600 lt
Dış kaplama.....	Termo çam
Ağırlık.....	125 kg



STANDART 79-D FT

TEKNİK ÖZELLİKLER

Uzunluk - genişlik.....	145 x 79 cm
Yükseklik.....	110 cm
Kapasite.....	2 kişi
Hacim.....	350 lt
Dış kaplama.....	Termo çam
Ağırlık.....	110 kg



STANDART 79

TEKNİK ÖZELLİKLER

Uzunluk - genişlik	125 x 79 cm
Yükseklik.....	110 cm
Kapasite.....	1 kişi
Hacim.....	250 lt
Dış kaplama.....	Termo çam
Ağırlık.....	90 kg



STANDART 68 FT

TEKNİK ÖZELLİKLER

Uzunluk - genişlik	130 x 68 cm
Yükseklik.....	110 cm
Kapasite.....	1 kişi
Hacim.....	225 lt
Dış kaplama.....	Termo çam
Ağırlık.....	75 kg



AKSESUARLAR & OPSİYONLAR



TERMAL KAPAK

POLAR SPA, müşterilerine maksimum kullanım kolaylığı sağlamak amacıyla termal kapakların tasarımı ve konstrüksiyonunu kendi bünyesinde geliştirmiştir. Tüm termal kapaklar, POLAR SPA'ya özgü tasarımı detaylarını taşır. 70 mm kalınlığındaki kapak yapısı, su yüzeyinden ısı kaybını etkili şekilde önler. İç yapıda, yüksek yoğunluklu ekstrüde polistiren köpük kullanılmış olup, bu yapı ısı yalıtım katmanı sayesinde neme karşı korunmaktadır. Katlanma noktasında ise, dayanıklılığı artırmak için köpük yapı galvanizli metal profil ile güçlendirilmiştir. Dış yüzey, dokunuşu yumuşak, aşınmaya dayanıklı ve yüksek mukavemetli özel suni deri ile kaplanmıştır. Termal kapak, koruyucu taşıma çantası ile birlikte sunulmaktadır.

Termal kapak kullanımı; Su ısıtma süresini kısaltır, yakıt tasarrufu sağlar, su yüzeyini yaprak, toz ve yabancı maddelere karşı korur.

Termal kapak ile
2 saat içinde 40°C'ye
kadar su ısıtma.



Merdiven



Metal korkuluklu merdiven

MERDİVEN

Standart teslimat içeriği, küvete güvenli ve konforlu giriş-çıkış sağlamak amacıyla iki veya üç basamaklı merdiven içermektedir.

Özellikle çocuklar ve yaşlı kullanıcılar için tasarlanan, metal tutma koluna sahip merdiven, en üst düzey güvenlik ve kullanım kolaylığı sunar.

RAF

İçecek, atıştırmalık, mum ve aroma yağları gibi ihtiyaç duyduğunuz tüm ürünleri kolayca erişebileceğiniz mesafede konumlandırmak için ideal bir çözümdür.



TERMOMETRE

Su sıcaklığını Celsius ve Fahrenheit cinsinden gösterir. Mobil uygulama ile senkronize edilebilir ve suyun sıcaklığının uzaktan izlenmesine olanak tanır.



YASTIK

Kompozit jakuzilere özel olarak tasarlanmış olup, kullanım sırasında ilave konfor sağlar.





KORUYUCU KILIF

Her premium üründe olduğu gibi, POLAR SPA jakuzileri de özenli bakım ve güvenilir koruma gerektirir. Bu amaçla geliştirilen özel koruyucu kılıf, aşağıdaki dış etkenlere karşı etkili koruma sağlar:

- Yağmur ve diğer yağışlar,
- Toz ve kir,
- Doğrudan güneş ışığı.

Koruyucu kılıf, dayanıklılığı ve uzun ömürlü kullanımıyla öne çıkan Oxford kumaştan üretilmiştir.

YENİLİKÇİ MALZEME

Oxford kumaş, neme karşı dayanıklılık sağlayan özel kaplamalarla işlenmiş sentetik bir malzemedir. Bu koruyucu kılıf sayesinde küvetinizin uzun yıllar boyunca güvenle kullanılabilir.

KOLAY BAKIM

Kılıfın takılması ve çıkarılması son derece kolaydır ve minimum bakım gerektirir. Yoğun dokulu Oxford kumaş, kirin malzemenin derinlerine işlemesini önler; bu nedenle tam yıkama gerekmez. Nemli bir bezle silinmesi yeterlidir.

DIŞ SOBA

POLARSPA'nın tüm bileşenlerinde olduğu gibi harici soba da AISI 304 kalite paslanmaz çelikten üretilmiştir. Bu üstün malzeme yapısı sayesinde soba, yüksek ısı verimliliği, uzun ömürlü kullanım, kolay kullanım ve estetik, premium bir görünüm sunar.

Soba seti standart olarak aşağıdaki bileşenleri içerir:

- Yağmur koruma başlıklı baca,
- Baca için ısı kalkanı (konvektör),
- Nozullar için bağlantı hortumları,
- Nozul seti,
- Izgara,
- Tüm montaj bağlantı elemanları.





HAVA MASAJ SİSTEMİ

Kompresör tarafından üretilen hava, kapiler sistem aracılığıyla tabandaki nozullara iletilir ve suya verilerek yoğun yüzey kabarcıkları oluşturur. Sistem, küvet gövdesine entegre edilmiş kullanımı kolay bir kontrol paneli üzerinden yönetilir.



HİDROMASAJ SİSTEMİ

Su, yüksek performanslı bir pompa ile çalışan jet sistemi aracılığıyla küvet haznesine iletilir. Bu su akışı, kaslar üzerinde olumlu etki yaratarak yoğun fiziksel aktivite sonrası kasların hızla gevşemesine ve toparlanmasına yardımcı olur. Sistem, bir veya iki hidromasaj oturma alanı olacak şekilde yapılandırılabilir. Kontrol, küvet gövdesine entegre edilmiş bir buton üzerinden sağlanır.



LED

Sistem, jakuziler için özel olarak tasarlanmış bir RGB LED ışıktan oluşmaktadır. Sistem kontrolü, küvet gövdesine entegre edilmiş kullanımı kolay bir kontrol paneli üzerinden sağlanır.



ELEKTRİKLİ ISITMA

Jakuzi içerisindeki su, elektrikli ısıtıcı kullanılarak ısıtılabilir. Sistem; sirkülasyon pompası, elektrikli ısıtıcı, borulama sistemi ve elektrik kontrol panosundan oluşur. Su, 36–40°C sıcaklık aralığında ısıtılır. Bu ısıtma sistemi, bağımsız olarak veya odunlu soba ile birlikte kullanılacak şekilde kurulabilir.



KOMPOZİT GÖVDE ISI YALITIMI

Düşük sıcaklık koşullarında jakuziyin güvenilir şekilde çalışmasını sağlamak ve enerji tüketimini azaltmak amacıyla ilave ısı yalıtımı uygulanmaktadır. Jakuzi gövdesinin arka yüzeyi, 15–30 mm kalınlığında üç bileşenli poliüretan köpük tabakası ile kaplanır. Bu uygulama, jakuzi duvarlarının ısı iletkenliğini neredeyse sıfıra yakın seviyelere düşürür. Poliüretan köpük, gövdenin kavisli yüzeyine ek yeri ve birleşim noktası olmadan uygulanır. Yalıtım kalınlığı, ısı kaybını önleyecek şekilde optimum olarak hesaplanmıştır ve maksimum enerji verimliliği sağlar.

SAUNALAR



Düzenli sauna kullanımı, soğuk algınlığı riskini azaltır ve bağışıklık sistemini güçlendirir. Kısa süreli sauna seansları bile stres seviyesinin düşmesine yardımcı olur. Sauna keyfi, kuvvet ve kardiyo dâhil tüm antrenman türlerinden sonra kasların hızlı ve eksiksiz şekilde toparlanmasını destekler.



YAPI

Isıl işlem görmüş ahşaptan üretilmiş modüler yapı.

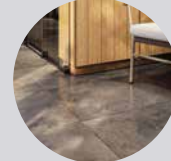

ZEMİN

Ahşap veya porselen granit zemin karoları.

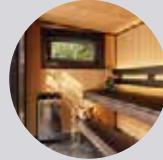

CAM

Yüksek kaliteli temperli cam.



İÇ YÜZEY KAPLAMASI

Lüks sınıf Abachi ahşabı.

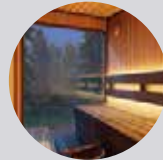

ÇERÇEVELER

Özel tasarım profilli alüminyum çerçeve yapısı



ELEKTRİK SİSTEMİ

IP65 standardına uygun elektrik altyapı hazırlığı.



DIŞ KAPLAMA

Dış cephe kaplamasında ısıl işlemli Finlandiya çamı.

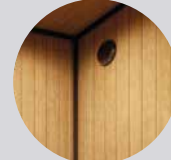

HAVALANDIRMA

Doğal ve/veya mekanik havalandırma sistemi.



OTURMA BANKLARI

Lüks sınıf Abachi ahşabı.

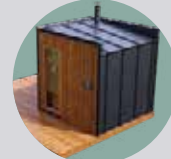

ÇATI

Galvanizli cephe profili ile tamamlanmıştır.

SAUNALAR – MALZEME VE YAPIM

DIŐ YÜZEY KAPLAMA DETAYLARI:

- OSB levhalar (ana avantaj: geometrik stabilite)- Rüzgar ve neme karşı koruma sağlayan Finka 160 Premium membran- Çatı ve arka duvar, Demir Line Clickfalz çatı panelleri ile korunmuştur. Panel kalınlığı: 0,45 mm. Çift galvaniz kaplama.

MODÜLER SAUNANIN TAŐIYICI ÇERÇEVESİ

Birinci sınıf ısıtım işlem görmüş çam ağacından üretilmiştir. Ahşabın termal modifikasyonu 175°C sıcaklıkta gerçekleştirilir. Bu işlemdeki başlıca avantajlar: Neme karşı koruma: Isıtım işlem görmüş ahşap, nemi dengeli şekilde emer ve salar. Biyolojik direnç: Ahşap, böcekler için çekici değildir. Geometrik stabilite: Şekil değişimleri minimuma indirilir. Doğal nem oranı: $\pm\%4$ seviyesindedir.

SON KAT DIŐ KAPLAMA

Isıtım işlem uygulanmış çam pah kırma kaplama panelleri (190°C ikinci aşama işlem). Montajda gizli bağlantı sistemleri kullanılır.

CAM

Isıtım kırılmamalı alüminyum profiller ve temperli çift camlı (40-24 mm) panoramik pencereler.

AYDINLATMA

Dıő ve iç mekan aydınlatması, geniş sıcaklık aralığında çalışabilen izole LED şeritlerle yapılmıştır.

İÇ DUVAR YAPISI

Duvar: 30 mm PIR yalıtım
Çatı: 30 mm PIR + 50 mm XPS yalıtım
Zemin: 50 mm XPS yalıtım



DEKORATİF İÇ MEKÂN KAPLAMA

İç duvar ve oturma alanları, lüks sınıf Abachi ahşabı ile kaplanmıştır.

ZEMİN KAPLAMASI

Ahşap zemin — standart konfigürasyon.
Opsiyonel zemin kaplaması: 60 x 60 cm porselen granit karolar, 8 mm kalınlık. Su yalıtımı uygulanmış çimento esaslı levhalar (CBPB) üzerine döşenir. Perimetre boyunca porselen granitten cove (köşe) süpürgelik uygulanır.

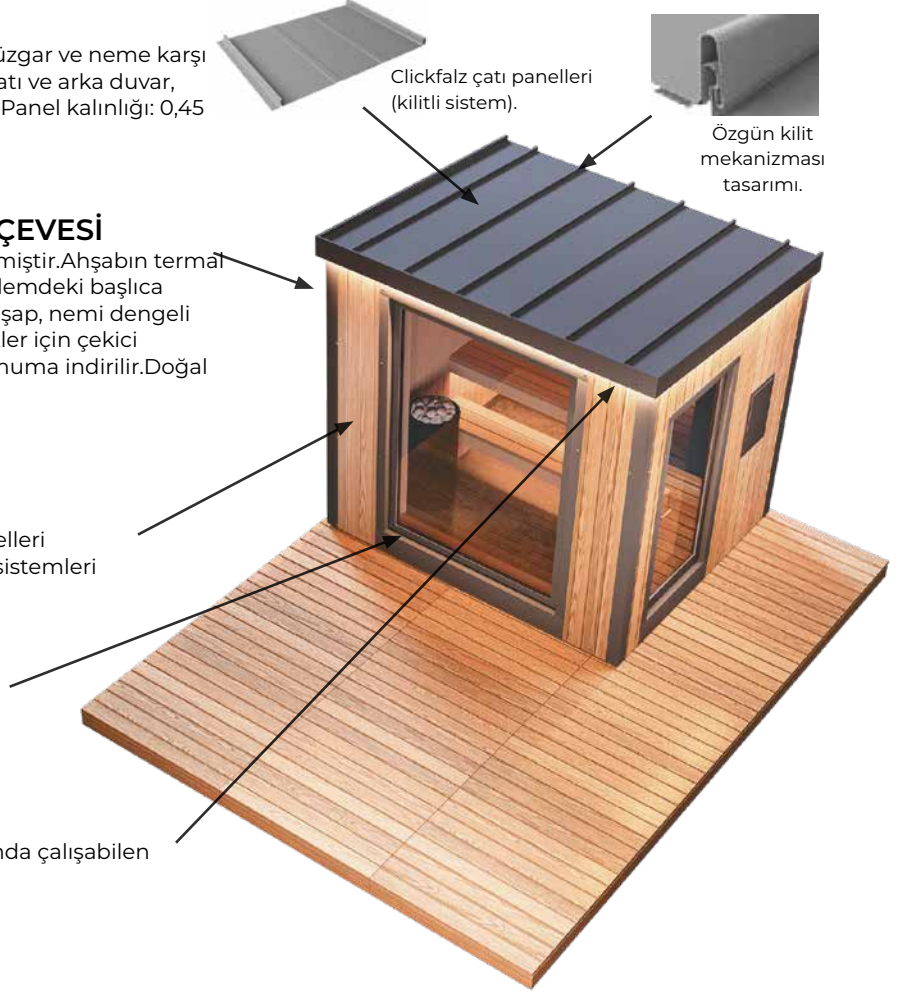

MODÜLER SAUNA KOLEKSİYONU İÇİN ÇATI, DUVAR VE ZEMİN YAPISI

← ÇATI YAPISI

Çatı, 0,45 mm kalınlığında galvanizli Demir Line çelik profilden üretilmiştir ve RAL 7016 renginde bitirilmiştir. Tüm profil birleşim yerleri, tam su geçirmezlik sağlamak amacıyla tamamen sızdırmaz şekilde kapatılmıştır. Çelik profilin altına, su sızmasını önlemek için su yalıtım membranı uygulanmıştır. Profil, genel yapısal dayanıklılığı sağlayan bir OSB panele sabitlenmiş olup, OSB panel ana sauna çerçevesine güvenli şekilde monte edilmiştir. Çerçeve bölümleri arasında XPS yalıtım yerleştirilmiş, yapısal ahşap kalınlığı ise çatı boyunca uygun hava akışını sağlayan bir havalandırma boşluğu oluşturur. Ardından PIR yalıtım tabakası uygulanarak yüksek verimli bir ısı zarfı oluşturulmuştur. Yapı, premium Abachi ahşabından yapılan dekoratif iç kaplama ile tamamlanarak hem termal konfor hem de şık bir iç mekân görünümü sağlar.

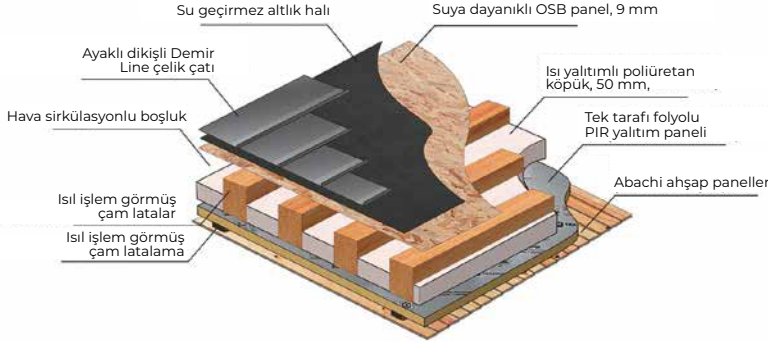

DUVAR YAPISI →

Dış tarafta, duvarlar 0,45 mm kalınlığında galvanizli Demir Line çelik profille kaplanmış ve ısıl işlem görmüş çam planken ile kombine edilmiştir. Dış kaplamanın altına, yapıyı nem ve hava akışına karşı korumak amacıyla buhar ve rüzgar koruma membranı uygulanmıştır. Çelik profil, genel yapısal dayanıklılığı sağlayan bir OSB panele monte edilmiş olup, OSB panel ana sauna çerçevesine güvenli şekilde sabitlenmiştir. Çerçeve bölümleri arasında XPS yalıtım yerleştirilmiş, yapısal ahşap kalınlığı ise duvar yapısı içinde uygun hava sirkülasyonunu sağlayan bir havalandırma boşluğu oluşturur. Ardından PIR yalıtım tabakası uygulanarak yüksek verimli bir ısı zarfı oluşturulmuş ve maksimum ısı tutumu sağlanmıştır. Yapı, premium Abachi ahşabından yapılan dekoratif iç kaplama ile tamamlanarak hem üstün ısı performans hem de şık bir iç mekân görünümü sunar.

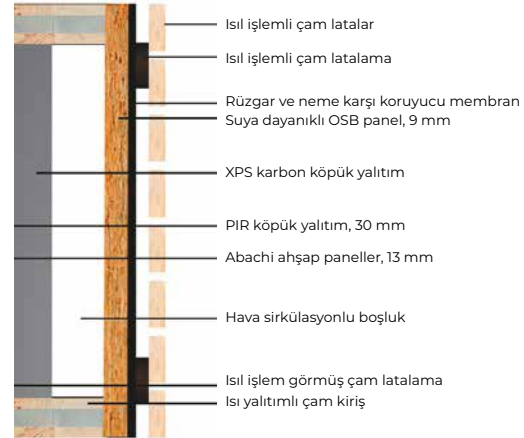

← ZEMİN YAPISI

Sauna zemini, ısıl işlem görmüş çamdan üretilmiş sağlam bir taşıyıcı taban üzerine inşa edilmiştir. Çerçeve bölümleri arasında XPS yalıtım yerleştirilerek, zeminden gelen soğuğa karşı maksimum ısı koruma sağlanır. Tabanın üzerine nem dayanımlı bir kontrplak tabakası serilir ve ardından yüksek performanslı su yalıtım katmanı uygulanır. Nihai zemin yapısı, seçilen kaplama türüne bağlıdır:

- Ahşap zemin seçeneğinde: Zemin tahtaları, önceden monte edilmiş latalar üzerine döşenir.
- Porselen granit karo seçeneğinde: İki kat çimento esaslı levha (CBPB) döşenir, karo yapıştırıcısı ile kaplanır ve porselen karolar ile tamamlanır. Bu yapı, dayanıklılık, nem direnci ve uzun ömürlü performans sağlar.

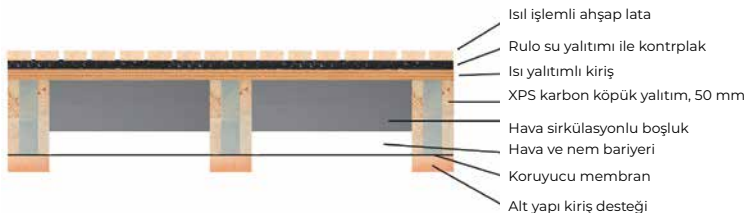

MODÜLER SAUNA SERİSİ



MODÜLER SAUNALARIN TEMEL AVANTAJLARI



ISIL İŞLEM GÖRMÜŞ AHŞAP

Taşıyıcı çerçeve, ısıtım işlem görmüş ahşaptan üretilmiştir. Bu sayede mükemmel geometrik stabilite, biyolojik koruma (böcek, küf, mantar veya odun zararlıları bulunmaz) ve güvenilir nem direnci sağlar.



DÜŞÜK AĞIRLIK

Isıtım işlem görmüş ahşap sayesinde PolarSpa modüler saunalar, rakiplerine göre önemli ölçüde daha hafiftir.



YÜKSEK ENERJİ VERİMLİLİĞİ

- PIR yalıtım ve modern malzemelerle oluşturulan tam ısı zarfı, saunada yüksek enerji verimliliği ve yavaş soğuma sağlar.
- Duvar, zemin ve çatıdan oluşan PIR yalıtımlı termal yapı, ısıyı uzun süre muhafaza ederek enerji tasarrufu sağlar.



ÖZENLİ VE DOĞRU MONTAJ

Her eklem hassas şekilde monte edilir, kesimler düzgün ve bağlantılar gizlidir.



PRATİKLİK (TAŞIMA, MONTAJ, ZAMAN)

- Sauna, tamamen monte edilmiş şekilde teslim edilir ve standart kamyon, treyler veya konteyner ile taşımaya uygun boyutlarda tasarlanmıştır. Özel tasarlanmış kaldırma noktaları, vinç ve manipülatörlerle güvenli taşıma sağlar.
- Göreceli olarak düşük ağırlığı, nakliye maliyetlerini önemli ölçüde azaltır; çünkü taşıma fiyatlandırması sadece hacim değil, aynı zamanda ağırlığa da bağlıdır.
- Düşük ağırlık ayrıca saunanın kazık temellerinin maliyetini de düşürür.



ŞİK VE MODERN TASARIM

Minimalist tasarım: Sade, işlevsel ve düşünülmüş çözümler.



ÇEVREYE DUYARLI TASARIM

Isıtım işlem görmüş ahşap, doğal olarak böcekler için çekici değildir ve ek kimyasal işlemlere ihtiyaç duymaz. İşlenmemiş ahşap ise, çevresel etkilere ve zararlılara karşı dayanıklı olabilmesi için kullanım süresince düzenli kimyasal koruma gerektirir.

**POLARSPA MODÜLER SAUNALAR —
MİNİMALİST TASARIM, MAKSİMUM
PRATİKLİK VE KONFOR**



DAR ALANLARA UYGUN TASARIM

Küçük alanlar için ideal kompakt boyutlu modüler saunalar.

M1

Polar Spa serisinin en küçük sauna modeli. Kompakt boyutları sayesinde neredeyse her yerde — hatta apartman balkonları ve teraslarına — kurulabilir. Küçük iç hacmi, saunanın çalışma sıcaklığına minimum sürede ulaşmasını sağlar. Tasarım, panoramik camlar ve giriş kapısı içerir. Yapı yalnızca elektrikli ısıtıcıları destekler. Konforlu bir iç ortam sağlamak için sauna, buhar odasında doğal havalandırma sistemi ile donatılmıştır.



TEKNİK ÖZELLİKLER

Dış Ölçüler (U x G x Y).....	1500 x 2300 x 2550 mm
Sauna Hacmi.....	7 m ³
Isıtıcı tipi.....	Elektrikli, 9–12 kW'a kadar
İç kaplama malzemesi.....	Abachi ahşap, doğal renk
Dış kaplama malzemesi.....	Isıl işlem görmüş çam
Dış renk seçenekleri.....	Doğal / Koyu / Siyah
Zemin malzemesi.....	Ahşap / Porselen granit
Pencere ve kapı çerçeve malzemesi.....	Alüminyum
Elektrik kontrol paneli.....	Dahil

OPSİYONLAR

Dış LED ışıklandırma
Zemin tahliye
Porselen granit kaplama
Renkli cam

M2

Polar Spa'nın en popüler sauna modeli. Kompakt dış boyutlarına rağmen, yaklaşık 8–8,5 m³ hacminde tam bir buhar odası sunar. Tasarım, hem elektrikli hem de odun yakıtlı ısıtıcıları destekler. Geniş panoramik pencere, sauna keyfi sırasında dış mekan manzarasının tadını çıkarmanızı sağlar. Doğal havalandırma sistemi, buhar odasında konforlu ve dengeli bir iç ortam sağlar.



TEKNİK ÖZELLİKLER

Dış Ölçüler (U x G x Y).....	2250 x 2300 x 2550 mm
Sauna Hacmi.....	8,5 m ³
Isıtıcı tipi.....	Elektrikli, 9–12 kW'a kadar / Odun yakıtlı ısıtıcı
İç kaplama malzemesi.....	Abachi ahşap, doğal renk
Dış kaplama malzemesi.....	Isıl işlem görmüş çam
Dış renk seçenekleri.....	Doğal / Koyu / Siyah
Zemin malzemesi.....	Ahşap / Porselen granit
Pencere ve kapı çerçeve malzemesi.....	Alüminyum
Elektrik kontrol paneli.....	Dahil

OPSİYONLAR

Dış LED ışıklandırma
Zemin tahliye
Porselen granit kaplama
Renkli cam

M4

M4, orta boy bir Polar Spa sauna modelidir. Bu tasarım, ek bir oda ekleyerek duş alanı veya dinlenme odası (giyinme alanı) olarak kullanılmasını sağlar. Bu modelin en önemli avantajı, kompakt alan kullanımı ile yüksek işlevselliği bir araya getirmesidir. Duş kabini kurulduğunda, sauna su bazlı elektrikli ısıtıcı ile donatılabilir. Tasarım, hem elektrikli hem de odunlu ısıtıcı kullanımını destekler. Konforlu bir iç ortam sağlamak için buhar odasında doğal havalandırma sistemi bulunmaktadır. Geniş panoramik pencere, sauna keyfi sırasında mülkünüzün manzarasının tadını çıkarmanızı sağlar. Ayrıca hızlı havalandırma için ek bir pencere mevcuttur.



TEKNİK ÖZELLİKLER

Dış Ölçüler (U x G x Y).....	4200 x 2300 x 2550 mm
Sauna Hacmi.....	8,5 m ³
Isıtıcı tipi.....	Elektrikli, 9-12 kW'a kadar / Odun yakıtlı ısıtıcı
İç kaplama malzemesi.....	Abachi ahşap, doğal renk
Dış kaplama malzemesi.....	Isıl işlem görmüş çam
Dış renk seçenekleri.....	Doğal / Koyu / Siyah
Zemin malzemesi.....	Ahşap / Porselen granit
Pencere ve kapı çerçeve malzemesi.....	Alüminyum
Elektrik kontrol paneli.....	Dahil

OPSİYONLAR

Dış LED ışıklandırma
Zemin tahliye
Porselen granit kaplama
Renkli cam

M6

M6, büyük boy bir Polar Spa sauna modelidir. Ek alan, banyo ve dinlenme odası olarak kullanılabilir. Artan boyutuna rağmen, model mükemmel bir kompaktlık ve pratik işlevsellik sunar. Tasarım, hem elektrikli hem de odunlu ısıtıcı kullanımını destekler. Buhar odasında dengeli ve konforlu bir iç ortam sağlamak için sauna, doğal havalandırma sistemi ile donatılmıştır. Geniş panoramik pencere, sauna keyfi sırasında dış mekan manzarasının tadını çıkarmanızı sağlar. Ayrıca hızlı havalandırma için ek bir pencere bulunmaktadır.



TEKNİK ÖZELLİKLER

Dış Ölçüler (U x G x Y).....	6000 x 2300 x 2550 mm
Sauna Hacmi.....	8,5 m ³
Isıtıcı tipi.....	Elektrikli, 9-12 kW'a kadar / Odun yakıtlı ısıtıcı
İç kaplama malzemesi.....	Abachi ahşap, doğal renk
Dış kaplama malzemesi.....	Isıl işlem görmüş çam
Dış renk seçenekleri.....	Doğal / Koyu / Siyah
Zemin malzemesi.....	Ahşap / Porselen granit
Pencere ve kapı çerçeve malzemesi.....	Alüminyum
Elektrik kontrol paneli.....	Dahil

OPSİYONLAR

Dış LED ışıklandırma
Zemin tahliye
Porselen granit kaplama
Renkli cam

COMBO SERISI



MAKSİMUM PRATİKLİKLE EN İYİ MİMARİ ÇÖZÜMLER



ÜSTÜN ISI TUTMA PERFORMANSI

Duvar, zemin ve tavanın birleşik konstrüksiyonu ile üstün ısı tutma.



ENERJİ VERİMLİLİĞİ

"Termos" yapı sayesinde, elektrikli veya odunlu kullanımda enerji tüketimi minimum seviyeye indirilir.



KISA SÜREDE ÇALIŞMA SICAKLIĞINA ULAŞMA

Yüksek verimli ısı yalıtım yapısı sayesinde sauna, çalışma sıcaklığına mümkün olan en kısa sürede ulaşır.



TAŞIMA KOLAYLIĞI

Standart lojistik çözümlerine uyumlu ölçüler sayesinde, teslimat ve nakliye maliyetleri minimuma indirilir.



DAR ALANLARA UYGUN TASARIM

COMBO modüler saunalar, sınırlı alanlarda maksimum kullanım sağlayan; küçük arsalar, bitişik evler ve kır evleri için tasarlanmıştır.



BİRLEŞİK TASARIM

Sauna ve küvetin tek çatı altında bulunduğu bu özgün Polar Spa çözümü, bütüncül mimari tasarımıyla evinizin genel estetiğine mükemmel uyum sağlar.

COMBO 4

Üzeri kapalı, küçük bir jakuzinin kurulumu için tasarlanmış verandaya sahip kompakt bir kombine ünitedir. Veranda, entegre aydınlatma sistemiyle donatılmıştır. Sauna modülü, tercihinize bağlı olarak M1 veya M2 olabilir. Kombine üniteler, sauna ve jakuzinin tek çatı altında kompakt şekilde konumlandırılmasına olanak tanıyarak hem işlevsel hem de görsel olarak bütüncül bir spa alanı oluşturur.



TEKNİK ÖZELLİKLER

Dış Ölçüler (U × G × Y).....	4200 × 2300 × 2550 mm
Sauna Hacmi.....	7 m ³ (M1) / 8,5 m ³ (M2)
Isıtıcı tipi.....	Elektrikli, 9–12 kW'a kadar / Odun yakıtlı ısıtıcı
İç kaplama malzemesi.....	Abachi ahşap, doğal renk
Dış kaplama malzemesi.....	Isıl işlem görmüş çam
Dış renk seçenekleri.....	Doğal / Koyu / Siyah
Zemin malzemesi.....	Ahşap / Porselen granit
Pencere ve kapı çerçeve malzemesi.....	Alüminyum
Elektrik kontrol paneli.....	Dahil
Jakuzi alanı	1 m'ye kadar (STANDART / CORNER jakuziler)

OPSİYONLAR

- Dış LED ışıklandırma
- Zemin tahliye
- Porselen granit kaplama
- Renkli cam

COMBO 6

Büyük bir jakuzi kurulumu için tasarlanmış, üzeri kapalı verandaya sahip geniş ve birleşik bir ünite. Veranda, entegre aydınlatma sistemiyle donatılmıştır. Sauna modülü, ihtiyaçlarınıza göre M1 veya M2 olarak yapılandırılabilir. Birleşik üniteler, sauna ve jakuzinin tek bir çatı altında verimli şekilde konumlandırılmasını sağlayarak eksiksiz bir açık alan wellness deneyimi sunar.



TEKNİK ÖZELLİKLER

Dış Ölçüler (U x G x Y).....	6000 x 2300 x 2550 mm
Sauna Hacmi.....	7 m ³ (M1) / 8,5 m ³ (M2)
Isıtıcı tipi.....	Elektrikli, 9-12 kW'a kadar / Odun yakıtlı ısıtıcı
İç kaplama malzemesi.....	Abachi ahşap, doğal renk
Dış kaplama malzemesi.....	Isıl işlem görmüş çam
Dış renk seçenekleri.....	Doğal / Koyu / Siyah
Zemin malzemesi.....	Ahşap / Porselen granit
Pencere ve kapı çerçeve malzemesi.....	Alüminyum
Elektrik kontrol paneli.....	Dahil
Jakuzi alanı	2 m'ye kadar

OPSİYONLAR

- Dış LED ışıklandırma
- Zemin tahliye
- Porselen granit kaplama
- Renkli cam

HAVUZLAR





Kompozit havuz kasaları; müstakil ev, villa ve dinlenme amaçlı tesis sahipleri arasında giderek daha fazla tercih edilmektedir. Dayanıklılık, modern tasarım ve kolay bakım avantajlarını bir arada sunması, bu ürünlere olan talebi artırmaktadır. Uzun yıllar boyunca güvenle kullanabileceğiniz bir fiberglas (kompozit) yüzme havuzu kurmayı planlıyorsanız, bu çözüm ideal bir tercihtir.



HIZLI KURULUM

Havuz kasasının kurulumu minimum sürede tamamlanır ve karmaşık inşaat çalışmaları gerektirmez.



MALİYET AVANTAJI

İnşaat çalışmalarının en aza indirilmesi sayesinde, beton, polipropilen veya çerçeve havuzlar gibi alternatif teknolojilere kıyasla toplam proje maliyeti önemli ölçüde daha düşüktür.



DAYANIKLILIK & GÜVENİLİRLİK

Kompozit havuzlar; korozyona, UV ışınlarına ve mekanik darbelerle karşı dayanıklıdır. Bu özellikleri sayesinde uzun ömürlü ve güvenilir bir kullanım sunar.



TÜM AİLE İÇİN GÜVENLİK

Özel kaymaz yüzey sayesinde havuz, hem çocuklar hem de yetişkinler için güvenli bir kullanım sunar.



DEPREM GÜVENLİĞİ

Kompozit malzeme, kontrollü esnek yapısı sayesinde orta düzeydeki sismik yüklerle dayanıklıdır ve dekoratif yüzeyde herhangi bir hasar oluşmasını önler.

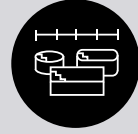

TASARIM ÇEŞİTLİLİĞİ

Kompozit havuzlar; farklı form, ölçü ve renk seçenekleriyle sunularak her türlü peyzajla mükemmel uyum sağlayan bir fiberglas havuz seçmenize olanak tanır.



MİNİMAL DEZENFEKSİYON

Gözeneksiz yüzeyi sayesinde mikroorganizmalar havuz duvarlarında birikmez. Bu özellik, gerekli kimyasal dezenfektan miktarını önemli ölçüde azaltır ve daha hijyenik bir kullanım sunar.

XL1000

Polar Spa koleksiyonunun öne çıkan kompozit havuz modellerinden biridir. 10 metre uzunluğu ve 3,6 metre genişliği sayesinde tam boy bir yüzme havuzu olarak kullanılabilir. Çift taraflı kullanışlı giriş yapısı ve geniş entegre dinlenme oturma alanı, aile ve arkadaşlarınızla konforlu ve keyifli vakit geçirmenize olanak tanır. Klasik dikdörtgen formu, son yılların en şık ve en çok tercih edilen havuz tasarımları arasında yer almaktadır.

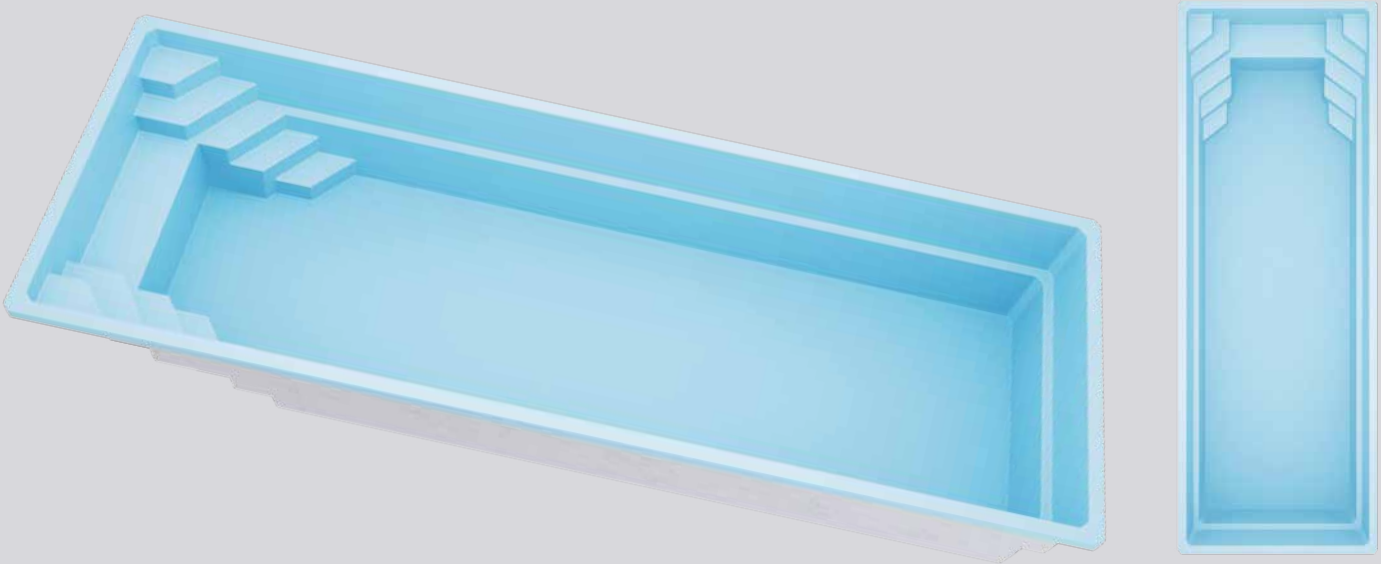

TEKNİK ÖZELLİKLER

Ölçüler	10 x 3,6 m
Derinlik	1,5 m
Hacim	45 m ³
Havuz ağırlığı	1.200 kg

EK OPSİYONLAR

Ekipman çukuru — Havuz ekipmanlarının yerleştirilmesi için tasarlanmış teknik bölme.

Kasa yalıtımı — Havuzun duvar ve tabanına uygulanan özel iki bileşenli poliüretan köpük yalıtım sistemi.

Filtrasyon sistemi — Havuz suyunun temiz ve berrak kalmasını sağlayan temel ekipmandır.

Karşı akıntı sistemi — Sportif yüzme için dirençli akıntı oluşturarak antrenman imkânı sunar.

Sualtı aydınlatması — Şık ışık ve su efektleriyle havuz içinde ve çevresinde özel bir atmosfer oluşturur.

Su dezenfeksiyon ekipmanları — Su arıtımı ve hijyen için kullanılan özel sistemlerdir.

Su ısıtma sistemi — Elektrikli veya gazlı sistemlerle suyun konforlu sıcaklıkta ısıtılmasını ve korunmasını sağlar.

Koruyucu örtü — Dayanıklı yapısı sayesinde havuzu dış etkenlerden korur, su buharlaşmasını azaltır ve kış aylarında ısı kaybını önler.



L800

L800, XL1000 modelinin daha kompakt bir versiyonu olan, 8 metre uzunluğa ve 3,6 metre genişliğe sahip kompozit bir yüzme havuzudur. 1,5 metre havuz derinliği, Avrupa güvenlik standartlarına uygundur. Çift taraflı kullanışlı giriş yapısı ve geniş entegre dinlenme oturma alanı sayesinde aile ve arkadaşlarınızla keyifli vakit geçirirken rahat sohbetlerin tadını çıkarabilirsiniz. Klasik dikdörtgen formu, son yılların en popüler ve en şık havuz tasarımlarından biri olarak öne çıkar.

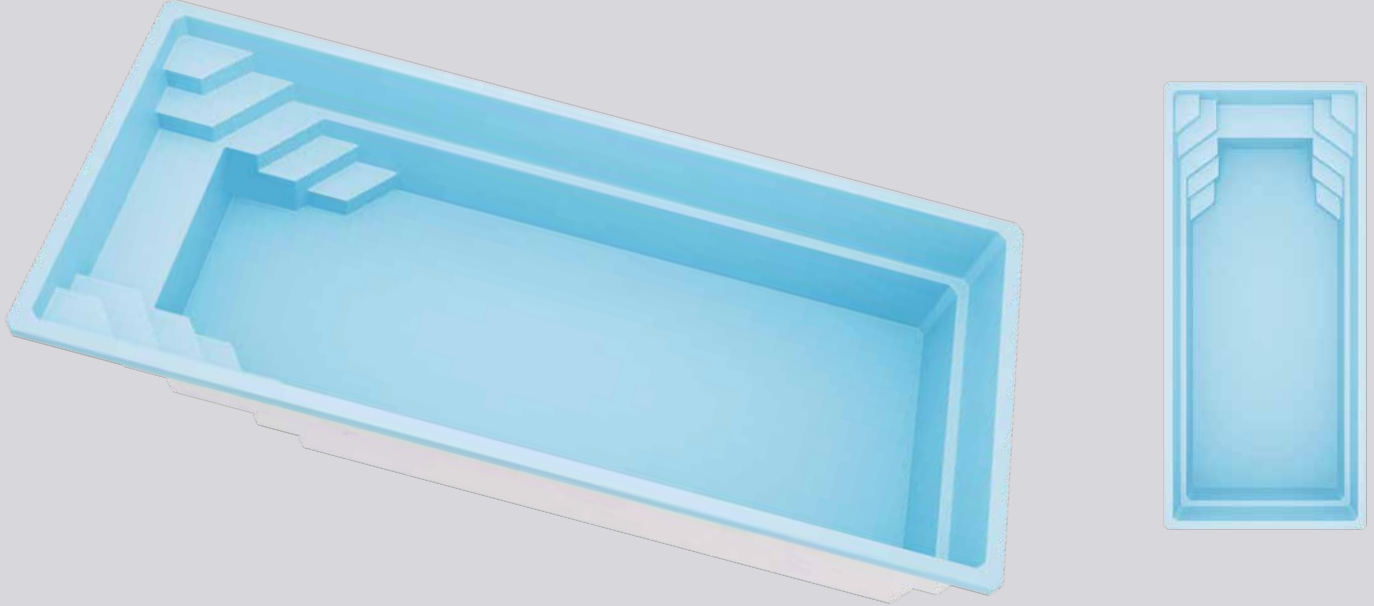

TEKNİK ÖZELLİKLER

Ölçüler	8 x 3,6 m
Derinlik	1,5 m
Hacim	35 m ³
Havuz ağırlığı	1.000 kg

EK OPSİYONLAR

Ekipman çukuru — Havuz ekipmanlarının kurulumu için tasarlanmış teknik bölme.

Kasa yalıtımı — Havuzun duvarları ve tabanına uygulanan özel iki bileşenli poliüretan köpük yalıtım.

Filtrasyon sistemi — Havuz suyunun temiz ve berrak kalmasını sağlayan temel ekipmandır.

Karşı akıntı sistemi — Sportif yüzme için dirençli akıntı oluşturarak antrenman imkânı sunar.

Sualtı aydınlatması — Şık ışık ve su efektleriyle havuz içinde ve çevresinde özel bir atmosfer oluşturur.

Su dezenfeksiyon ekipmanları — Su arıtımı ve hijyen için kullanılan özel sistemlerdir.

Su ısıtma sistemi — Elektrikli veya gazlı sistemlerle suyun konforlu sıcaklıkta ısıtılmasını ve korunmasını sağlar.

Koruyucu örtü — Dayanıklı yapısı sayesinde havuzu dış etkenlerden korur, su buharlaşmasını azaltır ve kış aylarında ısı kaybını önler.



M600

M600, Polar Spa ürün gamının en çok tercih edilen kompozit yüzme havuzlarından biridir. Klasik dikdörtgen formu, konforlu entegre dinlenme oturma alanı ve 1,5 metre standart derinliğiyle öne çıkar. Su hacmi ile havuz ölçüleri arasındaki dengeli oran, kullanım süresince bakım ve işletme maliyetlerinin optimize edilmesine katkı sağlar. Sportif yüzme için havuz, karşı akıntı sistemi ile donatılabilir.



TEKNİK ÖZELLİKLER

Ölçüler	6 x 3 m
Derinlik	1,5 m
Hacim	22 m ³
Havuz ağırlığı	580 kg

EK OPSİYONLAR

Ekipman çukuru — Havuz ekipmanlarının kurulumu için tasarlanmış teknik bölme.

Kasa yalıtımı — Havuzun duvarları ve tabanına uygulanan özel iki bileşenli poliüretan köpük yalıtım.

Filtrasyon sistemi — Havuz suyunun temiz ve berrak kalmasını sağlayan temel ekipmandır.

Karşı akıntı sistemi — Sportif yüzme için dirençli akıntı oluşturarak antrenman imkânı sunar.

Sualtı aydınlatması — Şık ışık ve su efektleriyle havuz içinde ve çevresinde özel bir atmosfer oluşturur.

Su dezenfeksiyon ekipmanları — Su arıtımı ve hijyen için kullanılan özel sistemlerdir.

Su ısıtma sistemi — Elektrikli veya gazlı sistemlerle suyun konforlu sıcaklıkta ısıtılmasını ve korunmasını sağlar.

Koruyucu örtü — Dayanıklı yapısı sayesinde havuzu dış etkenlerden korur, su buharlaşmasını azaltır ve kış aylarında ısı kaybını önler.

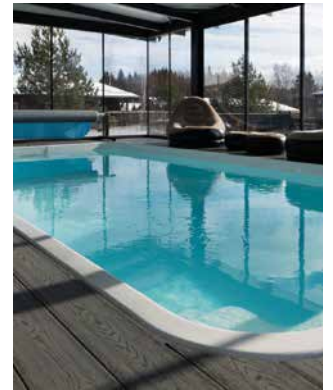

S500

S500 kompozit havuz, PolarSpa serisinin en kompakt modelidir. Alanın sınırlı olduğu durumlarda mükemmel bir çözümdür.

S500, sıcak yaz günlerinde serinletici bir kaçış alanı sunarken, aynı zamanda kondisyon yüzme antrenmanları için de ideal bir antrenman havuzu olarak kullanılabilir. Su hacmi ile havuz gövde ölçüleri arasındaki dengeli oran, bakım ve işletme maliyetlerinin optimize edilmesine yardımcı olur.

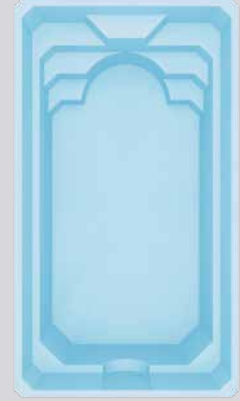

TEKNİK ÖZELLİKLER

Ölçüler	5 x 2.8 m
Derinlik	1,5 m
Hacim	17 m ³
Havuz ağırlığı	450 kg

EK OPSİYONLAR

Ekipman çukuru — Havuz ekipmanlarının kurulumu için tasarlanmış teknik bölme.

Kasa yalıtımı — Havuzun duvarları ve tabanına uygulanan özel iki bileşenli poliüretan köpük yalıtım.

Filtrasyon sistemi — Havuz suyunun temiz ve berrak kalmasını sağlayan temel ekipmandır.

Karşı akıntı sistemi — Sportif yüzme için dirençli akıntı oluşturarak antrenman imkânı sunar.

Sualtı aydınlatması — Şık ışık ve su efektleriyle havuz içinde ve çevresinde özel bir atmosfer oluşturur.

Su dezenfeksiyon ekipmanları — Su arıtımı ve hijyen için kullanılan özel sistemlerdir.

Su ısıtma sistemi — Elektrikli veya gazlı sistemlerle suyun konforlu sıcaklıkta ısıtılmasını ve korunmasını sağlar.

Koruyucu örtü — Dayanıklı yapısı sayesinde havuzu dış etkenlerden korur, su buharlaşmasını azaltır ve kış aylarında ısı kaybını önler.

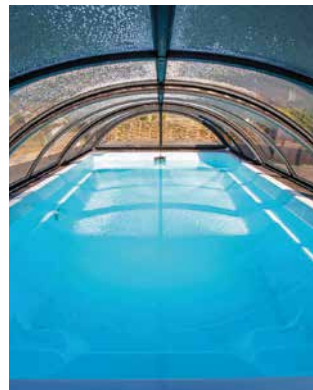

BAHÇE

MODÜLER TERAS

Modüler teras, modüler saunalar ve jakuziler için sağlam bir zemin oluşturmanın yanı sıra kırsal alanlarda ahşap deck uygulamaları yapmak amacıyla tasarlanmış fonksiyonel ve pratik bir çözümdür. Platform, ısıtılmış işlem görmüş çam ağacından üretilmiştir. Bu yapı, neme ve doğrudan güneş ışığına karşı yüksek dayanım sağlayarak uzun ömürlü ve sağlam bir kullanım sunar.

Bir modüler teras platformunun ölçüsü 2,40 x 1,20 m'dir. Her platform, UV koruyucu yağ ile işlenmiştir. İhtiyaç duyulan yapı ölçüsüne bağlı olarak, bir jakuzi altında iki ila dört platform kurulumu yapılabilir.



AHŞAP DECK (BAHÇE PARKE)

Termo-deck, peyzaj ve açık alan tasarımlarında kullanılan modern bir malzemedir. Bahçe decklerinde kullanılan ısıtılmış ahşap, %100 sağlam huş veya çamdan üretilmiş çevre dostu bir malzemedir. Bu deck malzemesi, sıcaklık değişimlerine karşı son derece dayanıklıdır; don, doğrudan güneş ışığı ve neme karşı etkilenmez ve şişmez. Bu özellikleri sayesinde bahçe yolları, havuz kenarı deckleri, jakuziler çevresi veya jakuziler altı için ideal bir kullanım sunar.

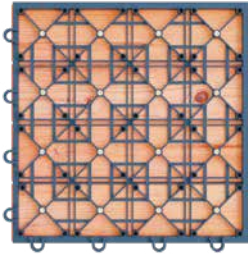

**UZUN VE YORUCU BİR GÜNÜN
ARDINDAN İHTİYACINIZ OLAN
TEK ŞEY: TAM ANLAMıyla
RAHATLAMAK.**







POLAR

spa

İLETİŞİM

📍 Işıklar Köyü, Testicikırı Mevkii, Çan Yolu Cad.

No:25/3 ÇANAkkALE

☎ +90 536 773 9373

🌐 polarspa.tr

📷 polarspatr

✉ info@polarspa.com.tr